



BULK 316 E



EN Instruction manual

ES Manual de instrucciones

FR Manuel d'instructions

IT Libretto d'istruzioni

PT Manual do operador

GR ΕΓΧΕΙΡΙΔΙΟ ΧΕΙΡΙΣΜΟΥ

ÍNDICE

1. Introducción	2
2. Normas y precauciones de seguridad	3
3. Iconos de advertencia	9
4. Símbolos en la máquina	9
5. Descripción de la máquina	10
6. Instrucciones para la puesta en servicio	12
7. Utilización de la máquina	16
8. Mantenimiento y servicio	20
9. Detección e identificación de fallos	23
10. Transporte	24
11. Almacenamiento	24
12. Información sobre la destrucción del equipo/ reciclado	24
13. Condiciones de garantía	25
Declaración de conformidad	26

1. INTRODUCCIÓN

Gracias por haber elegido esta máquina Garland. Estamos seguros de que usted apreciará la calidad y prestaciones de esta máquina, que le facilitará su tarea por un largo periodo de tiempo. Recuerde que esta máquina dispone de la más amplia y experta red de asistencia técnica a la que usted puede acudir para el mantenimiento de su máquina, resolución de problemas y compra de recambios y/o accesorios.



¡ATENCIÓN! Lea todas las advertencias de seguridad y todas las instrucciones. La no observación de todas las advertencias e instrucciones relacionadas a continuación puede dar como resultado un choque eléctrico, fuego y/o una lesión seria.

⚠ Corte únicamente madera. No utilice la motosierra para otros fines no previstos. Por ejemplo: no utilice la motosierra para cortar materiales plásticos, ladrillos o materiales de construcción distintos de la madera. La utilización de la motosierra para operaciones diferentes de las previstas puede provocar situaciones peligrosas.

⚠ Guarde todas las advertencias y todas las instrucciones para una referencia futura. Si vende esta máquina en un futuro recuerde entregar este manual al nuevo propietario.

La expresión “máquina” en las advertencias se refiere a esta máquina eléctrica conectada a la red eléctrica.

La expresión interruptor en posición “abierto” es desconectado y en posición “cerrado” es conectado.

MANUAL ORIGINAL

Ref.:GMSBULK316EV20M1220V1

FECHA PUBLICACIÓN: 28/12/2020

FECHA REVISIÓN: 30/12/2020

2. NORMAS Y PRECAUCIONES DE SEGURIDAD

⚠ Para evitar la manipulación incorrecta de esta máquina lea todas las instrucciones de este manual antes de usarla por primera vez. Toda la información incluida en este manual es relevante para su seguridad personal y la de las personas, animales y cosas que se encuentren a su alrededor. Si tiene alguna duda respecto a la información incluida en este manual pregunte a un profesional o diríjase al punto de venta donde adquirió esta máquina para resolverla.

2.1. USUARIOS

Esta máquina ha sido diseñada para ser manipulada por usuarios mayores de edad y que hayan leído y entendido estas instrucciones.

⚠ ATENCIÓN: No permita que personas menores de edad utilicen esta máquina.

⚠ ATENCIÓN: No permita que personas que no entiendan estas instrucciones utilicen esta máquina.

Antes de usar esta máquina familiarícese con la misma asegurando que usted conoce perfectamente donde están todos los controles, los dispositivos de seguridad y la manera en que se debe de utilizar. Si usted es un usuario inexperto le recomendamos que ejecute una práctica mínima realizando trabajos sencillos y, si es posible, en compañía de una persona con experiencia.

⚠ ATENCIÓN: Sólo preste esta máquina a personas que estén familiarizadas con éste tipo de máquina y conozcan como utilizarla. Siempre preste junto con la máquina el manual de instrucciones para que el usuario lo lea detenidamente y lo comprenda. Esta máquina es peligrosa en manos de usuarios no entrenados.

2.2. SEGURIDAD PERSONAL

Esté alerta, vigile lo que está haciendo y use el sentido común cuando maneje esta máquina.

No use esta máquina cuando esté cansado o bajo la influencia de drogas, alcohol o medicamentos. Un momento de distracción mientras maneja esta máquina puede causar un daño personal serio.

Evite un arranque accidental de la máquina. Asegúrese de que el interruptor está en posición “abierto” antes de conectar a la red, coger o transportar esta máquina. Transportar máquinas eléctricas con el dedo sobre el interruptor o enchufar máquinas eléctricas que tienen interruptor en posición “cerrado” puede poner en riesgo su seguridad y producir accidentes.

Retire todas las llaves o herramientas de mano de la máquina y de la zona de trabajo antes de arrancar esta máquina. Una llave o herramienta dejada cerca de la máquina puede ser tocada por una parte de la máquina en movimiento y proyectarse causando daños personales.

No se sobrepase. Mantenga los pies bien asentados en el suelo y conserve el equilibrio en todo momento. Mantenga siempre un apoyo apropiado de los pies y haga funcionar la motosierra solamente cuando esté de pie sobre una superficie fija, segura y nivelada. Las superficies deslizantes o inestables tales como las escaleras pueden provocar una pérdida de equilibrio o de control de la motosierra.

Vista adecuadamente. No vista ropa suelta o joyas. Mantenga su pelo, su ropa y guantes alejados de piezas en movimiento. La ropa suelta, las joyas o el pelo largo pueden ser cogidos en las piezas en movimiento.

Use siempre equipo de seguridad. Lleve siempre protección para los ojos. La utilización para las condiciones apropiadas de un equipo de seguridad tal como una mascarilla antipolvo, guantes de seguridad, botas no resbaladizas, casco, o protección para los oídos reducirá los daños personales. Se recomienda un equipo suplementario de protección para la cabeza, las manos, las piernas y los pies. Un vestido de protección adecuado reducirá los riesgos corporales provocados por los restos proyectados o por un contacto accidental con la cadena de la sierra. Para evitar lesiones se recomienda utilizar botas de seguridad, casco de protección y guantes de protección.

Mantenga todas las partes del cuerpo alejadas de la cadena de la sierra cuando la motosierra está funcionando. Antes de arrancar la motosierra, asegúrese de que la cadena de sierra no esté en contacto con ningún objeto. Un momento de descuido durante el funcionamiento de las sierras de cadena puede provocar que su vestido u otra parte del cuerpo se enreden con la cadena de la sierra o que usted sea cortado por la cadena de la herramienta.

Sostenga siempre la motosierra con su mano derecha sobre la empuñadura trasera y su mano izquierda sobre la empuñadura delantera. Sostener la motosierra con las manos invertidas aumenta el riesgo de accidente corporal y no debería hacerse nunca.

Cuando corte una rama que esté bajo tensión esté alerta al riesgo de retorno elástico. Cuando la tensión de las fibras de madera se libera, la rama, bajo un efecto de resorte puede golpear al operario y/o proyectar la motosierra fuera control.

Tenga una precaución extrema cuando corte malezas y arbustos jóvenes. Los materiales finos pueden aprisionar la cadena de la sierra y ser proyectados hacia usted, o hacerle perder el equilibrio bajo el efecto de la tracción.

Si usted es un usuario inexperto le recomendamos que tenga una práctica mínima ejercitándose cortando troncos sobre un caballete u horquilla de aserrado.

Sostenga la motosierra por la empuñadura delantera con la máquina desconectada y a distancia de las partes del cuerpo. Cuando transporte o almacene la motosierra, cubra siempre la espada con la tapa. Una manipulación apropiada de la motosierra reducirá la probabilidad de contacto accidental con la cadena de la sierra móvil.

Almacene las herramientas eléctricas inactivas fuera del alcance de los niños.

2.2.1. VIBRACIONES

⚠ La utilización prolongada de esta máquina expone al usuario a vibraciones que pueden provocar la enfermedad de los “dedos blancos” (Fenómeno de Raynaud). Esta enfermedad reduce sentido del tacto de las manos y la capacidad de regulación de la temperatura, generando una insensibilidad en los dedos y una sensación de ardor. Esta enfermedad puede causar problemas en los nervios y en la circulación e, incluso, necrosis en las manos. Un nivel de vibraciones elevado y periodos largos de exposición son los factores que contribuyen a la enfermedad de los dedos blancos. Con el fin de reducir el riesgo de la enfermedad de los dedos blancos es necesario que tenga en cuenta estas recomendaciones:

- Usar siempre guantes.
- Preocuparse de tener siempre las manos calientes.
- Hacer descansos frecuentes.
- Sujetar firmemente siempre la máquina por las empuñaduras.

Si usted detecta algunos de los síntomas de la enfermedad de los dedos blancos consulte inmediatamente a su médico.

2.3. SEGURIDAD DEL ÁREA DE TRABAJO

Mantenga el área de trabajo limpia y trabaje con buena iluminación. Las áreas desordenadas y oscuras provocan accidentes.

No maneje esta máquina en atmosferas explosivas así como en presencia de líquidos inflamables, gases y polvo. Las máquinas eléctricas crean chispas que pueden encender el polvo o los humos.

Mantenga alejados a los niños y curiosos mientras maneja esta máquina. Las distracciones pueden causarle la pérdida de control. Vigile que no entren en su área de trabajo niños, personas o animales.

2.4. SEGURIDAD ELÉCTRICA

La clavija eléctrica de esta máquina debe coincidir con la base de la toma de corriente. **No modificar nunca la clavija de ninguna manera.** Clavijas no modificadas y bases coincidentes reducirán el riesgo de choque eléctrico.

Evite el contacto del cuerpo con superficies puestas a tierra como tuberías, radiadores, cocinas eléctricas y refrigeradores. Hay un riesgo aumentado de choque eléctrico si su cuerpo está puesto a tierra.

No exponga esta máquina a la lluvia o a condiciones de humedad. El agua que entre en esta máquina aumentará el riesgo de choque eléctrico.

No abuse del cable. No usar el cable para llevar, levantar o desenchufar esta máquina. Mantenga el cable lejos del calor, aceite, cantos vivos o piezas en movimiento. Los cables dañados o enredados aumentan el riesgo de choque eléctrico.

Nunca use esta máquina con el cable o la clavija dañados. Antes de conectar esta máquina

compruebe la clavija y el cable por si hay daños. Si descubre algún daño envíe su máquina a un servicio técnico para la reparación. Si el cable está dañado o roto, desenchufe inmediatamente. Los cables dañados o enredados aumentan el riesgo de choque eléctrico.

La sustitución de la clavija o del cable de alimentación debe hacerla siempre el fabricante o su servicio de asistencia técnica. Se recomienda conectar esta máquina a un dispositivo diferencial residual cuya corriente de disparo sea inferior o igual a 30mA.

⚠ Nunca utilice una base de conexión o un cable de prolongación dañado, que no cumpla la normativa o los requerimientos necesarios para esta máquina. Cuando utilice un prolongador de cable asegúrese que tiene una sección mínima de 2,5 mm² y que es adecuado para uso exterior. El uso de una prolongación de cable adecuada para el uso en exterior reduce el riesgo de choque eléctrico.

Coloque el cable prolongador de forma que no se enganche en ramas u obstáculos y de manera que no esté en la zona a trabajar. El cable prolongador debe estar siempre detrás del operador.

Siempre desconecte la clavija de la base de conexión antes de realizar cualquier trabajo en esta máquina. Solamente manipule esta máquina cuando esté desconectada.

2.5. UTILIZACIÓN Y CUIDADOS DE ESTA MÁQUINA

⚠ Corte únicamente madera. No utilice la motosierra para otros fines no previstos. Por ejemplo: no utilice la motosierra para cortar materiales plásticos, ladrillos o materiales de construcción distintos de la madera. La utilización de la motosierra para operaciones diferentes de las previstas puede provocar situaciones peligrosas.

Use esta máquina, accesorios, útiles, etc. de acuerdo con estas instrucciones y de la manera prevista teniendo en cuenta las condiciones de trabajo y el trabajo a desarrollar. El uso de esta máquina para aplicaciones diferentes de las previstas podrá causar una situación de peligro.

El fabricante no será en ningún caso responsable de los daños provocados por un uso indebido o incorrecto de esta máquina.

No fuerce esta máquina. Utilice esta máquina para la aplicación correcta. La utilización de la máquina correcta para el tipo de trabajo a realizar le permitirá trabajar mejor y más seguro.

No use esta máquina si el interruptor no cambia entre “cerrado” y “abierto”. Cualquier máquina eléctrica que no pueda controlarse con el interruptor es peligrosa y debe repararse.

Mantenga esta máquina. Compruebe que las partes móviles no estén desalineadas o trabadas, que no hay piezas rotas u otras condiciones que puedan afectar el funcionamiento esta máquina. Siempre que esta máquina esté dañada repárela antes de su uso. Muchos accidentes son causados por máquinas pobremente mantenidas.

Mantenga los instrumentos de corte afilados y limpios. Los instrumentos de corte mantenidos correctamente con los bordes de corte afilados son menos probables de trabarse y más fáciles de controlar.

Mantenga las empuñaduras de esta máquina secas y limpias. Las empuñaduras grasientas o aceitadas son deslizantes y provocan pérdida de control sobre la máquina.

Desenchufe la clavija de la fuente de alimentación antes de efectuar cualquier ajuste, cambio de

accesorios, o de almacenar esta máquina. Tales medidas preventivas de seguridad reducen el riesgo de arrancar esta máquina accidentalmente.

Siga las instrucciones referentes al engrase, tensado y accesorios de cambio de la cadena. Una cadena cuya tensión y engrase sean incorrectos pueden romperse y aumentar el riesgo de retroceso.

2.5.1. FUERZAS IMPREVISTAS MIENTRAS SE TRABAJA CON LA MOTOSIERRA

 Mantenga siempre la atención mientras efectúa cortes con la motosierra y esté atento a las posibles fuerzas de reacción imprevistas. Las fuerzas de reacción imprevistas que se producen en una motosierra son el rebote y el retroceso. Estas fuerzas pueden desequilibrar al usuario y provocar situaciones peligrosas.

2.5.1.1. REBOTE

El contacto de la extremidad de la espada puede en ciertos casos provocar una reacción inversa súbita, impulsando la espada hacia arriba y atrás hacia el operario denominada REBOTE. Se podrá producir un rebote de la motosierra si se toca algún objeto con la cadena de corte en la zona de la punta de la barra mientras esta está en marcha. El contacto de la cadena en la punta de la barra puede provocar una fuerza de reacción de imprevista que puede impulsar la punta de la barra hacia arriba generando un movimiento en la motosierra de rotación que puede provocar que la barra de la cadena choque contra el utilizador. Esta reacción puede provocar la pérdida de control de la máquina y producir severos daños corporales.

2.5.1.2. TIRÓN HACIA DELANTE

El retroceso puede ocurrir cuando el pico o la extremidad de la espada tocan un objeto, o cuando la madera se cierra y aprisiona la cadena de la

sierra en la sección de corte. Se puede producir un "Tirón hacia delante" cuando la cadena se para bruscamente por engancharse en la zona de corte por un cuerpo extraño que esté en la madera o porque no se corta de la manera adecuada. La cadena, al pararse, empuja hacia delante la motosierra que, si esta no está correctamente sujeta contra la rama o el árbol mediante la garra, produce un tirón inesperado que puede hacer al usuario perder el control de la motosierra, hacerle caer hacia delante y producir severos daños corporales.

2.5.1.3. RETROCESO

El aprisionamiento de la cadena de la sierra sobre la parte superior de la espada puede empujar la espada rápidamente atrás hacia el operario. La cadena, al pararse, empuja hacia atrás (Retroceso) la motosierra que, si esta no está correctamente sujeta contra la rama o el árbol mediante la garra, produce un empujón inesperado que puede hacer al usuario perder el control de la motosierra, hacerle caer hacia atrás y producir severos daños corporales.

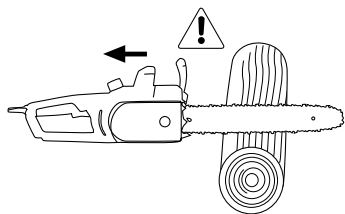

Cualquiera de estas reacciones puede causarle una pérdida de control de la sierra susceptible de acarrearle un accidente corporal grave. No confíe exclusivamente en los dispositivos de seguridad integrados en su motosierra. Como usuario de la motosierra, debería tomar las medidas para eliminar el riesgo de accidente o de heridas en sus trabajos de corte.

Estas fuerzas de reacción resultan de un mal uso de la herramienta y/o de procedimientos o condiciones de funcionamiento incorrectos y puede evitarse tomando las precauciones apropiadas especificadas a continuación:

- Sostenga firmemente la sierra con las dos manos con los pulgares y los dedos encerrando las empuñaduras de la sierra y posicione su cuerpo y sus brazos para permitirle resistir las fuerzas inesperadas. Las fuerzas inesperadas pueden ser controladas por el operario, si se toman precauciones adecuadas. No suelte la sierra de cadena.
- No extienda los brazos demasiado lejos y no corte por encima de la altura del hombro. Ello contribuye a impedir contactos involuntarios de la extremidad y permite un mejor control de la motosierra en situaciones imprevistas.
- Utilice solamente las espadas y las cadenas de recambio especificadas por el fabricante. Las espadas y cadenas de recambio incorrectas pueden provocar una rotura de cadena y/o retroceso.
- Siga las instrucciones del fabricante relativas al afilado y mantenimiento de la cadena de sierra. Una disminución del nivel de calibre de profundidad puede conducir a un aumento de retrocesos.
- Siempre estar al tanto de dónde está la punta de la barra de la cadena.
- Prestar atención para que la punta de la barra no toque ningún objeto.
- No cortar ramas con la punta de la barra.
- Asegurarse de que no existe ningún clavo o trozo de metal en la zona de corte y prestar especial atención a clavos o trozos de hierro que pueda haber alrededor de la zona de corte. Tener cuidado también al cortar maderas duras donde la cadena se puede enganchar provocando el que la cadena se bloquee y produzca el rebote.

- Comenzar el corte a pleno gas y mantener siempre la máquina a tope de revoluciones durante el corte.
- Cortar solo una rama o trozo de madera cada vez.
- Ser extremadamente prudente cuando introduce la cadena de la motosierra en un corte ya comenzado para continuar.
- No realizar cortes con la motosierra hasta que no esté familiarizado con la técnica de corte.
- No realizar cortes en ramas o trozos de madera que puedan cambiar de posición durante el corte o que puedan cerrar el corte mientras éste se practica.
- Mantener la cadena en buen estado.
- Trabajar solamente si la cadena está bien afilada y correctamente tensada.
- No ponerse nunca en el plano de corte de la motosierra.

2.6. SERVICIO

Haga revisar periódicamente su máquina eléctrica por un servicio de reparación cualificado usando solamente piezas de recambio idénticas. Esto garantizará que la seguridad de esta máquina eléctrica se mantiene.

3. ICONOS DE ADVERTENCIA

Los iconos en las etiquetas de advertencia que aparecen en esta máquina y/o en el manual indican información necesaria para la utilización segura de esta máquina.



Peligro y Atención.



Lea el manual de instrucciones y siga las instrucciones y advertencias de seguridad.



Lleve protección auditiva.



Lleve gafas de seguridad.



Utilice guantes de seguridad.



Utilice botas antideslizantes.



No utilice la máquina en condiciones meteorológicas adversas. No exponga a la lluvia.



¡Precaución! Desenchufe la máquina de inmediato si el cable o el enchufe están dañados.



Mantenga a las personas alejadas del área de trabajo.



Riesgo de rebote.

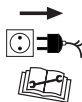

Desenchufe la máquina antes de realizar cualquier operación en la máquina. Lea el manual de instrucciones antes de realizar cualquier operación en la máquina.



Riesgo de calambre.

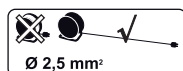

Utilice alargadores del cable de alimentación con una sección mínima de 2,5 mm², no más de 25 m. y siempre totalmente desenrollado.

4. SIMBOLOS EN LA MÁQUINA

A fin de garantizar un uso y mantenimiento seguro de esta máquina existen los siguientes símbolos en la máquina.

Tuerca de bloqueo de la barra:



Sentido desbloqueo.



Sentido bloqueo.



Depósito aceite.

MAX

MAX: Nivel máximo de aceite.

MIN

MIN: Nivel mínimo de aceite.



Indicador de la dirección de instalación de la cadena de corte.



Sentido de giro de la cadena.

5. DESCRIPCIÓN DE LA MÁQUINA

5.1. CONDICIONES DE UTILIZACIÓN

Esta máquina es de uso doméstico y está diseñada para cortar ramas y troncos. Se recomienda trabajar a temperaturas entre +5°C y 45°C, a una humedad inferior al 50%.

5.2. DESCRIPCIÓN DETALLADA DEL PRODUCTO

- | | |
|---|-----------------------------|
| 1. Empuñadura trasera | 12. Interruptor ON/OFF |
| 2. Empuñadura delantera | 13. Tapón depósito aceite |
| 3. Freno de cadena y protector de seguridad | 14. Nivel del aceite |
| 4. Cadena de corte | 15. Rueda tensora de cadena |
| 5. Tuerca de bloqueo de la barra | 16. Motor eléctrico |
| 6. Tapa de la barra | 17. Protector trasero |
| 7. Barra de cadena | 18. Punta de la barra |
| 8. Cable de suministro de energía | |
| 9. Garra | |
| 10. Botón de seguridad | |
| 11. Gancho del cable | |

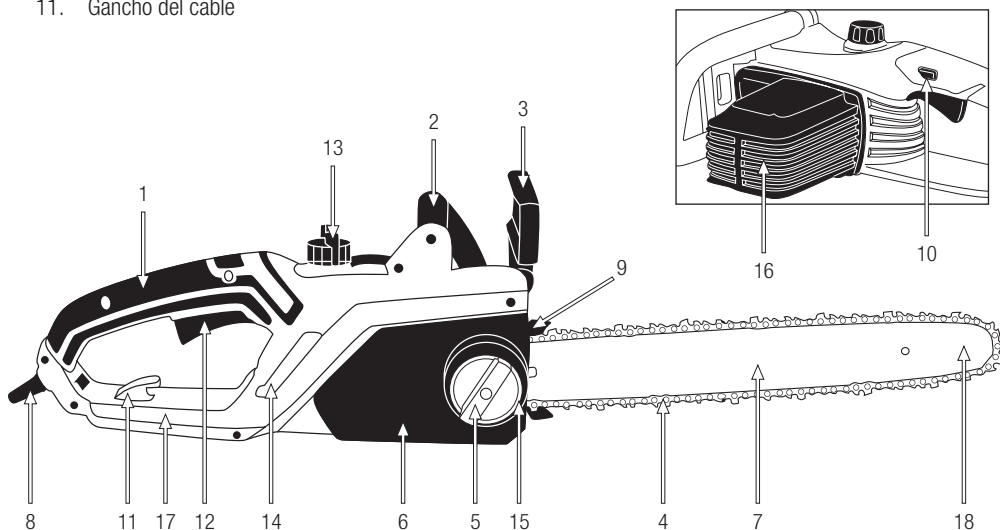

Las imágenes y dibujos representados en este manual son orientativos y pueden no corresponder con el producto real.

5.3. CARACTERÍSTICAS TÉCNICAS

Descripción	Motosierra eléctrica
Marca	Garland
Motor	230 V ~ 50 Hz
Modelo	BULK 316 E-V20
Potencia (W)	2.200
Longitud de barra ("/cm)	16/40
Paso de cadena (")	3/8 bajo perfil
Espesor de cadena (")	0.050
Número de eslavones	56
Nivel de vibración en la empuñadura (m/s ²) (ISO 22867)	5,682
Constante de incertidumbre K de vibración (m/s ²)	1,5
Nivel de presión sonora media LpA dB(A) (ISO 22868)	96,4
Clase de protección <input type="checkbox"/>	II
Índice de protección IP	X0
Nivel de potencia sonora media LwA dB(A) (ISO 22868)	103,4
Constante de incertidumbre K de potencia sonora dB(A)	3
Nivel de potencia sonora garantizada LwA dB(A) (ISO 22868)	107
Peso en seco (kg)	5,34

Las características técnicas pueden ser modificadas sin preaviso.

6. INSTRUCCIONES PARA LA PUESTA EN SERVICIO

6.1. DESEMBALAJE Y LISTA DE MATERIALES

Esta máquina incluye los siguientes elementos que usted encontrará dentro de la caja:

- Motor.
- Barra de cadena.
- Cadena.
- Funda de la barra.
- Manual de instrucciones.

6.2. MONTAJE

6.2.1 INSTALACIÓN DE LA BARRA Y CADENA

Esta máquina dispone de un fácil y rápido sistema manual de tensado de cadena, sin el uso de herramientas.

⚠ La cadena de la motosierra tiene dientes muy afilados. Utilice siempre guantes de protección para evitar cortarse accidentalmente

⚠ Asegúrese de que la máquina está desconectada antes de realizar cualquier trabajo en esta máquina. La barra de cadena y la cadena se suministran por separado. Para instalarlas siga los siguientes pasos:

1. Active el freno de cadena empujando el freno de cadena hacia fuera hasta que escuche un “clic”.

2. Desenrosque la tuerca de bloqueo de la barra (1) y retire la tapa de cadena.

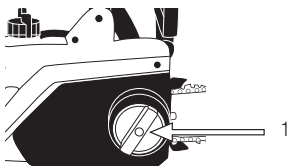

3. Coloque la cadena en la barra de cadena.

⚠ Antes de montar la barra de guía con la cadena, compruebe la dirección de corte de los dientes. La posición correcta de la cadena tendrá los filos de corte de los dientes en el sentido de giro de la cadena:

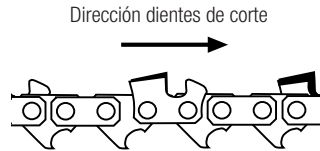

4. Monte la barra (con la cadena instalada) colocando la cadena alrededor del piñón de ataque y haciendo coincidir el orificio con el tornillo.

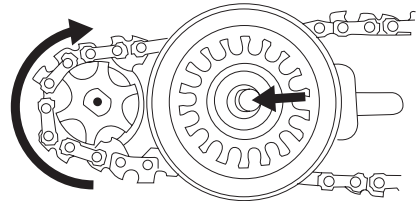

5. Coloque la tapa asegurándose de que la tuerca de bloqueo (1) se fije en el orificio del tornillo. Apriete ligeramente la tuerca de bloqueo (1) de la barra.



6. Gire la rueda tensora (2) en sentido horario para tensar la cadena hasta que la tensión de la cadena sea la correcta (Ver pto. 6.3.4. Tensado de la cadena).

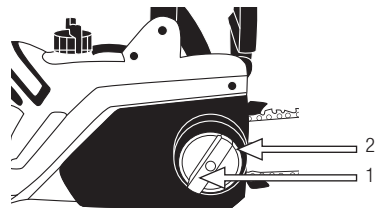

7. Apriete con la mano fuertemente la tuerca de bloqueo (1).
8. Verifique que la cadena se desliza por la barra manteniendo en todo momento la tensión adecuada cuando usted la mueve a mano. Si es necesario repita el procedimiento de tensado hasta que la cadena quede correctamente instalada.

⚠ Las cadenas nuevas tienen una cierta dilatación al comenzar a usarse. Verifique y regule regularmente la tensión de la cadena. Una cadena incorrectamente tensada se desgastará rápidamente y desgastará la guía de la barra de la cadena.

6.3. PUNTOS DE VERIFICACIÓN ANTES DE LA PUESTA EN MARCHA

⚠ La tensión y la corriente de suministro han de cumplir con las indicaciones en la placa de características. Antes de empezar a trabajar, compruebe siempre que la motosierra funciona correctamente y su funcionamiento es seguro.

Verifique la máquina y busque piezas sueltas (tornillos, tuercas, carcasas, etc.) y daños. Apriete, repare o reemplace las piezas que usted haya encontrado en mal estado. Asegúrese de que no existen fugas o pérdidas de aceite. No utilice la máquina si está dañada o incorrectamente reglada.

6.3.1. VERIFICACIÓN DEL FRENO DE SEGURIDAD

En el rebote, la punta de la barra de la cadena se eleva bruscamente, la motosierra cambia de ángulo rápidamente de manera que al usuario no le da tiempo a cambiar la posición del brazo que choca contra el protector de seguridad y activa el freno de seguridad.

El freno de seguridad detiene el motor de la motosierra en menos de 0,15 s.

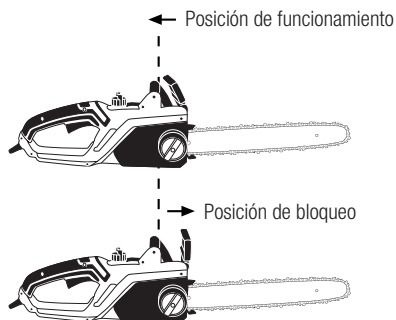

Se puede activar el freno de seguridad en cualquier momento empujando el protector de seguridad hacia delante. Para quitar el freno de seguridad

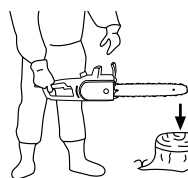

tire del protector de seguridad hacia atrás hasta escuchar un "clic".

Asegúrese de verificar el freno de seguridad cada vez que utilice la máquina. Para ello, con la motosierra desenchufada, active el freno de seguridad empujando el protector de seguridad hacia usted hasta escuchar un "clic". Sujete la motosierra horizontalmente a unos 40 cm de un trozo de madera, retire la mano de la empuñadura delantera y deje a la máquina girar sobre la mano derecha hasta que la punta de la barra toque con la madera. Si el freno actúa correctamente la cadena no deberá de moverse en el momento en que esta toca con la madera. En otro caso el freno no estará actuando correctamente y usted deberá llevar la motosierra al servicio técnico para su revisión.

6.3.2. ACEITE DE CADENA

Utilice únicamente aceite especial para cadenas de motosierra. No utilice aceites usados o con impurezas ya

que podría estropear la bomba de aceite de la máquina. El aceite de cadena se debe introducir en el depósito para aceite de cadena. Para evitar que entre suciedad al interior del depósito, limpie el tapón del depósito de aceite antes de abrirlo. Cierre el tapón del nivel de aceite apretándolo y limpie si se ha derramado aceite fuera del depósito.

Compruebe el contenido del depósito de aceite mirando la ventana de nivel de aceite.

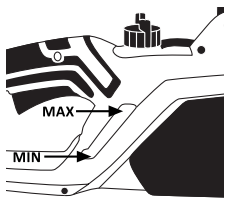

Mín.: Cuando solamente 5 mm aprox. de aceite están visibles en el borde inferior del nivel de aceite.
Máx.: Llenado con aceite hasta que la ventana está llena.

Nota: La vida de servicio de las cadenas de la motosierra y de las barras de guía depende en gran medida de la calidad del lubricante usado. ¡No se ha de usar aceite viejo! Use solamente lubricante de cadena ambientalmente inocuo. Almacene el lubricante de cadena solamente en contenedores que cumplan con las regulaciones

6.3.3. FIJACIÓN DEL PROLONGADOR DE CABLE

Solamente use prolongadores de cable homologados para su

uso en exterior. La sección del cable ha de ser de 2,5 mm² por lo menos, el cable debe tener una longitud máxima de 25 m y estar totalmente desenrollado antes de comenzar a trabajar. Fije la conexión de la motosierra al prolongador de cable insertándolo en el gancho de cable de la carcasa. Los prolongadores de cable más largos de 25 m reducirán el rendimiento de la motosierra.

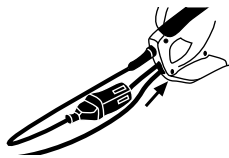

6.3.4. TENSADO DE LA CADENA

Esta máquina dispone de un fácil y rápido sistema manual de tensado de cadena, sin el uso de herramientas.

Siempre desenchufe la motosierra antes de realizar cualquier trabajo en ella.

Para evitar lesiones sobre los bordes de corte afilados, lleve siempre guantes cuando monte, tense o compruebe la cadena.

Tensado de la cadena:

1. Asegúrese de que la cadena está en el interior de la ranura de guía de la barra de guía.
2. Afloje la tuerca de bloqueo de la barra (1) sin desmontar la tapa.

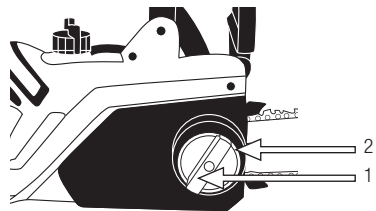

3. Gire la rueda tensora (2) en sentido horario para tensar o en sentido antihorario para destensar la cadena hasta que la tensión de la cadena sea la correcta.

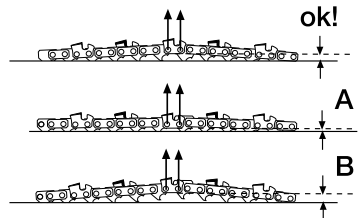

- a. El ejemplo (A) corresponde a una cadena demasiado tensada.
 - b. El ejemplo (B) corresponde a una cadena demasiado destensada.
4. Apriete con la mano fuertemente la tuerca de bloqueo (1). No tense demasiado la cadena.

NOTAS:

La cadena se dilata con el calor. Cuando la cadena esté fría la tensión será mayor que en caliente. Si tensa la cadena cuando esta está fría deberá comprobar la tensión tras algunos cortes (la cadena habrá llegado a su temperatura de trabajo) ya que al calentarse se expandirá y aflojará habiendo peligro de que se salga de la guía. Vuelva a tensar la cadena si es necesario.

Si la cadena se vuelve a tensar cuando está caliente, se debe comprobar la tensión cuando se enfríe y destensar ligeramente si es necesario ya que la contracción que se produce al enfriarse la cadena podría provocar una tensión excesiva en la cadena y dañarla.

Las cadenas nuevas requieren de un periodo de rodaje durante el que se ajustan sus eslabones modificando ligeramente la distancia de la cadena, este periodo de rodaje es de un par de minutos de corte. Si trabaja con una cadena nueva recuerde comprobar la tensión de la misma pasados estos primeros minutos.

6.4. PUESTA EN MARCHA Y PARADA

Encendido de la máquina:

Presione el botón de seguridad y, sin soltarlo, presione el interruptor On/Off.



Desconexión de la máquina:
Suelte el interruptor On/Off.

La liberación del interruptor On/Off detiene la cadena de la motosierra en menos de 0,15 s. Al liberar el botón On/Off la conexión entre motor y cadena se separa por medio de un embrague por lo que observará que la cadena para mientras el motor continua girando unos instantes.

6.5. PUNTOS DE VERIFICACIÓN TRAS LA PUESTA EN MARCHA

6.5.1. VERIFICACIÓN DE LA PROTECCIÓN ANTIREBOTE



El Rebote de la motosierra es el riesgo más importante de esta máquina. Esta máquina dispone de un freno automático de seguridad para detener la rotación de la cadena en el caso de que se produzca un rebote inesperado durante su utilización.

Para verificar el correcto funcionamiento del freno automático:

1. Arranque la motosierra y manténgala en marcha
2. Empuje hacia delante la palanca del freno de seguridad con la mano izquierda.
3. La cadena de la motosierra deberá pararse inmediatamente.

Si la cadena no se para o tarda en pararse lleve la máquina al servicio técnico.

Verifique el freno de seguridad cada vez que comienza a utilizar la máquina.

6.5.2.- VERIFICACIÓN DEL ENGRASE AUTOMÁTICO

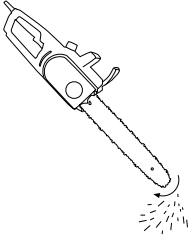

Después de arrancar el motor, acelere la motosierra hasta que la cadena gire a una velocidad media y verifique si la motosierra engrasa la cadena, para ello valdrá con observar que al colocar la motosierra como en la figura a medio régimen sale despedido aceite.

7. UTILIZACIÓN DE LA MÁQUINA

⚠ Utilice esta máquina sólo para los usos para los que ha sido diseñada. La utilización de esta motosierra para cualquier otro uso es peligroso y puede provocar daños al usuario y/o a la máquina.

Corte únicamente madera. No utilice la motosierra para otros fines no previstos. Por ejemplo: no utilice la motosierra para cortar materiales plásticos, ladrillos o materiales de construcción distintos de la madera. La utilización de la motosierra para operaciones diferentes de las previstas puede provocar situaciones peligrosas.

Esta motosierra no ha sido diseñada para trabajos forestales (podar y talar en bosques). Debido a la conexión del cable el operador no tiene movilidad suficiente para garantizar su seguridad.

No se acerque a la cadena de la motosierra cuando el motor esté en marcha.

Si usted resbala o pierde el equilibrio o se cae suelte el gatillo del acelerador inmediatamente.

No se confíe únicamente a los dispositivos de seguridad de esta máquina.

No utilice esta máquina si usted está fatigado, enfermo, ha tomado medicamentos, estupefacientes o alcohol.

No exponga esta máquina a la lluvia o a condiciones de humedad. El agua que entre en esta máquina aumentará el riesgo de choque eléctrico.

No corte jamás por encima del hombro.

No utilice esta máquina por la noche, con niebla o con una visibilidad reducida que no le permita ver con claridad la zona de trabajo.

La falta de descanso y la fatiga pueden provocar accidentes o daños.

Limite el tiempo de utilización continuada de esta máquina a 10 minutos y descanse entre 10 y 20 minutos entre cada sesión.

No deje jamás esta máquina sin vigilancia.

No permita a nadie entrar en el perímetro de trabajo. Este perímetro de trabajo debe ser de 15 metros y es una zona peligrosa.

Si usted sujeta firmemente la máquina por las empuñaduras reducirá el riesgo de rebote y aumentará su control sobre la máquina.

Nunca use la motosierra cuando esté en una escalera, en un árbol o cualquier otro lugar inestable. No sierre con una mano.

Tenga cuidado cuando corta ramas finas o arbustos. Las ramas finas pueden engancharse en la cadena y ser despedidas de improviso golpeándole y haciéndole perder el equilibrio.

Si usted corta una rama que se encuentra en tensión esté atento al posible rebote de la rama cuando realice el corte.

Verifique el estado del árbol para evitar que ramas secas puedan caer golpeándole mientras usted corta.

Limpie la zona de trabajo y elimine todos los obstáculos que puedan provocar accidentes.

Mientras usted corta no deje que la punta de la motosierra toque con ningún tronco u obstáculo.

Corte en todo momento con la motosierra a máximo régimen. Retire la motosierra de la madera con la cadena todavía en funcionamiento.

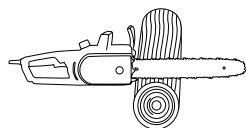

Cuando corte siempre apoye la garra de la motosierra en el tronco.

Preste atención extra cuando corte madera que se astilla. Las astillas pueden salir despedidas en cualquier dirección. Existe riesgo de lesiones.

Nunca esté sobre la rama que está cortando.

Mantenga la cadena siempre bien afilada. Afilela según se explica en este manual.

Si realiza varios cortes sin soltar la máquina apague siempre la motosierra entre corte y corte.

No corte con la punta de la barra. Existe alto riesgo de rebote en los cortes con la punta de la barra por lo que nunca se deben realizar.

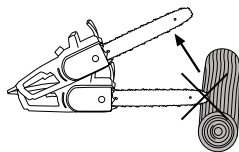

Siempre reglar la máquina en una superficie plana y estable.

No utilice accesorios en esta máquina salvo los recomendados por nuestra empresa ya que su uso podría provocar daños severos al usuario, a las personas próximas a la máquina y a la misma máquina.

Nunca deje caer la máquina y nunca intente parar la cadena acercándola a una madera u obstáculo.

7.1. SUJECIÓN DE LA MÁQUINA Y GUIADO

Mientras trabaja siempre sujete la motosierra firmemente con las dos manos en las empuñaduras.

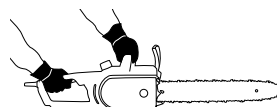

Sujete la empuñadura delantera con la mano izquierda y la trasera con la mano derecha tanto si usted es diestro como zurdo.

¡Atención!: A fin de reducir el riesgo de pérdida de control y los posibles daños (incluso mortales) al usuario o personas próximas, **no utilice jamás la motosierra con una mano.**

7.2. AFILADO DE LA CADENA

La cadena de la motosierra se desafilada según se van realizando cortes. Si usted observa alguno de los siguientes síntomas es el momento de afilar la cadena:

- Se necesita hacer más esfuerzo para realizar el corte.
- La trayectoria de corte no es recta.
- Aumentan las vibraciones.
- Al cortar se produce serrín en lugar de virutas.

Para afilar la cadena siga las instrucciones del punto 8.2. "Afilado de la cadena".

7.3. CORTE CON LA MOTOSIERRA

Le recomendamos que se entrene con pequeñas ramas en una posición fácil para adquirir experiencia antes de acometer cortes más complicados.

Siga siempre las reglas de seguridad que indicamos en este manual.

Utilice esta máquina exclusivamente para cortar madera. Está prohibido cortar cualquier otro tipo de material.

No utilice esta máquina para mover objetos.

Mientras corte utilice la máquina con delicadeza. Haga únicamente una ligera presión hacia abajo mientras mantiene la máquina a plena potencia. El propio peso de la máquina será suficiente para realizar el corte. Si la cadena se bloquea no intente tirar de la motosierra mientras esta está en marcha. Pare la motosierra y utilice una cuña para liberar la motosierra.

7.3.1. ABATIR UN ARBOL

Abatir un árbol es peligroso por el riesgo de que el árbol o alguna de sus ramas caigan sobre el utilizador. Para abatir un árbol siga las siguientes etapas:

1. Decida la dirección de caída del árbol (A). Tenga en cuenta la inclinación del árbol, la longitud de sus ramas y que estas podrán modificar la dirección de caída.
2. Verifique que no existen otros árboles, ramas u obstáculos con los que pueda chocar el árbol mientras cae.
3. Compruebe cual será la posición final del árbol para realizar el corte.
4. Limpie el área alrededor de la zona de caída, asegúrese de que podrá trabajar en una posición

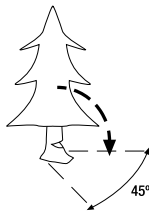

estable y establezca una escapada fácil que le permita huir en caso de que el árbol no caiga en la dirección prevista. La distancia de seguridad debe ser, al menos, dos veces la altura del árbol.

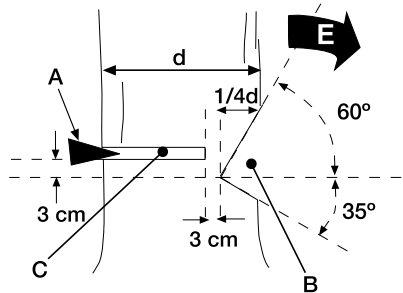

5. Realice un desramado inicial. Comience con las ramas inferiores que puedan hacerle difícil el trabajo. Recuerde que no debe cortar las ramas que se encuentren por encima de su hombro.
6. Para guiar la caída del árbol realice un corte guía (B). Para realizar este corte guía haga un corte con un ángulo de 60° hasta llegar a 1/4 del ancho del árbol (1/4 d) por el lado de la dirección en la que quiere que el árbol caiga (E) y después un corte de 35° que llegue hasta el final del corte a 60° de manera que usted consiga una cala a 90° como muestra la siguiente figura.
7. Comience un corte horizontal (C) en el lado opuesto 3 cm por encima del ángulo interior del corte guía (B).
8. Cuando usted lleve cortado 1/4 del diámetro del árbol pare de cortar e introduzca una cuña en el principio del corte para evitar que el árbol incline en sentido contrario al deseado, se cierre el corte y quede la barra de la motosierra aprisionada.
9. Continúe el corte (C) hasta que llegue a unos 3 cm del corte guía. Nunca cortaremos hasta el corte guía para dejar un poco de madera que hará la función de bisagra y conducirá la caída del árbol en la dirección adecuada.
10. El árbol caerá en la dirección "E".

Si el árbol no cae fuerce la caída introduciendo más la cuña en el árbol.

⚠ En el momento que el árbol comience a caer aléjese en una dirección hacia atrás y lateral respecto a la dirección de caída del árbol hasta que esté a una distancia de seguridad adecuada (distancia superior a la altura del árbol que se está cortando). Es fundamental alejarse del árbol que cae porque en el momento en el que el árbol comienza a tocar tierra se parten ramas que pueden salir disparadas (o partes de ellas) hacia atrás y lateralmente y golpear o cortar al usuario.

Cuando usted vaya a abatir un árbol siempre avise a todas las personas que se encuentren alrededor antes de comenzar y vuelva a avisar justo antes de finalizar el corte horizontal y que el árbol comience a caer.

Siempre asegúrese de estar en una posición estable y nunca se apoye o esté sobre el árbol que vaya a abatir.

Si usted trabaja en una pendiente colóquese en la parte alta para evitar que al caer el árbol éste ruede y le golpee



Siga todas las instrucciones de las "normas y precauciones de seguridad" para evitar el posible rebote de la motosierra.

7.3.2. CORTE DE UN TRONCO APOYADO EN EL SUELO

Cuando un tronco está totalmente apoyado en el suelo corte primero la mitad del tronco desde arriba, después dele medio giro y corte el resto.

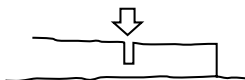

Si el tronco está apoyado en los laterales (Zona B) usted deberá realizar un corte por la parte superior hasta la mitad (1) y luego cortar el resto desde abajo

(2). De esta manera usted evitará que la tensión interna del tronco cierre el corte bloqueando la cadena y la barra de la motosierra.

Si usted va a realizar un corte en un tronco apoyado por un extremo (Zona A) usted deberá proceder a la inversa. Primero corte la mitad del tronco desde abajo (1) y luego acabe el corte desde arriba (2).

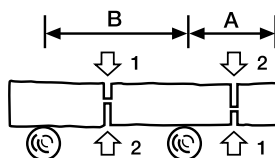

7.3.3. CORTE DE LAS RAMAS DE UN ÁRBOL ABATIDO

Es importante verificar que los ramos no están plegados y/o en tensión. Si la rama a cortar está plegada o en tensión podrá saltar cuando la esté cortando.

Para cortar una rama, en este caso, corte $\frac{1}{4}$ del total de la rama por el lado en el que la rama está sometida

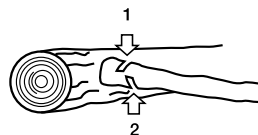

a compresión y, después, corte el resto de la rama desde el lado que está sometido a tracción (siguiente esquema). De esta manera evitará que la tensión de la rama cierre el corte y bloquee la cadena y barra de la motosierra.

7.3.4. CORTE DE UNA RAMA DE UN ÁRBOL

Para cortar una rama de un árbol que no toca el suelo comience siempre con un corte de $\frac{1}{4}$ del diámetro de la rama desde abajo (1) y luego corte el resto desde arriba (2).

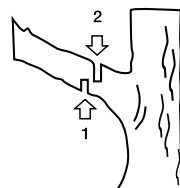

De esta manera usted facilitará la abertura del corte y que la rama no se resquebraje dañando el árbol.

7.3.5. CORTE DE RAMAS O PEQUEÑOS TRONCOS

Cuando corte ramas o pequeños troncos utilice siempre un soporte fuerte como un caballete.

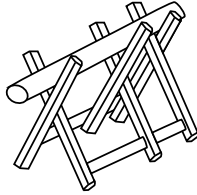

Nunca sujete el tronco o rama a cortar con los pies o pida a una persona que le ayude.

8. MANTENIMIENTO Y SERVICIO

La retirada de los dispositivos de seguridad, el mantenimiento inapropiado, la sustitución de la barra y/o cadena con recambios no originales puede producir lesiones corporales severas.

 Siempre realice las tareas de mantenimiento o servicio con la motosierra desenchufada de la corriente.

Realice las siguientes operaciones de mantenimiento y cuidado cuando termine de trabajar con la máquina para asegurar el buen funcionamiento de esta máquina en futuras ocasiones.

8.1. SALIDA DEL ACEITE DE CADENA

Desmontar la barra y verifique que el orificio de lubricación (A) no está atascado.

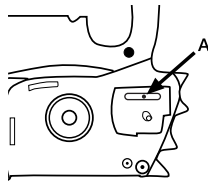

8.2. AFILADO DE LOS DIENTES DE CORTE DE LA CADENA

¡ATENCIÓN!: ¡Una cadena incorrectamente afilada aumenta el riesgo de rebote de la motosierra, las vibraciones aumentando el riesgo de accidente!

Para que la motosierra corte de manera correcta y segura mantenga los dientes de corte bien afilados. Además los dientes de corte se deben afilar si:

- Usted tiene que hacer más esfuerzo del habitual para cortar.
- La trayectoria de corte no es recta.
- Aumentan las vibraciones.
- Al cortar se produce serrín en lugar de virutas de madera.

No olvide usar siempre guantes de seguridad cuando afile la cadena. Asegúrese de que la cadena de la motosierra está fijada de manera segura cuando afile la cadena.

Utilice una lima especial para cadenas de motosierra apropiada para la cadena de su motosierra.

Coloque la lima en el filo del diente de corte entre los puntos (A) y (B) y empuje hacia delante manteniendo siempre un ángulo de 30°.

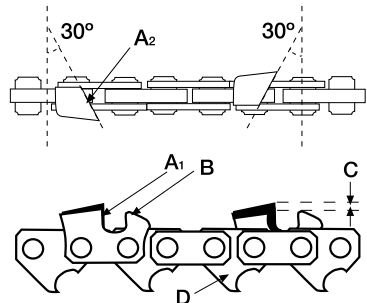

Realice el afilado de todos los dientes de una cara siempre afilando con movimientos hacia el exterior y manteniendo el ángulo de 30°. Cuando acabe cambie de lado y realice la misma operación.

Verifique la altura de seguridad (C), esta altura tiene que ser de 0,6mm aproximadamente. Una altura (C) demasiado elevada hará que la cadena “muerda” demasiado exigiendo mucho esfuerzo al motor y una altura pequeña no permitirá que la cadena corte.

Verifique la longitud de los dientes de corte. Todos los dientes deben mantener la misma longitud. Si es necesario, lime las longitudes de los dientes hasta que en todos esta sea idéntica.

8.3. MANTENIMIENTOS PERIÓDICOS

 Efectúe inspecciones periódicas en la máquina a fin de asegurar un funcionamiento eficaz de la máquina.

Para un mantenimiento completo le recomendamos que lleve la máquina a su servicio técnico.

Mantenga la máquina limpia, especialmente las ventanas de ventilación del motor.

Antes de realizar operaciones de mantenimiento o reparaciones en la máquina asegúrese de que la máquina está desenchufada de la corriente eléctrica.

Utilice siempre recambio adecuado a fin de obtener un rendimiento adecuado del producto y evitar daños y riesgos a máquina y usuario. Las piezas de recambio deben ser compradas en el servicio técnico del distribuidor.

El uso de recambios no oficiales puede provocar riesgos de accidente, daños personales al usuario y rotura de la máquina.

8.3.1. MANTENIMIENTO DE LA BARRA DE LA CADENA

Invierta regularmente la barra de la motosierra para evitar que se desgaste sólo por un lado. La guía de la barra debe mantener siempre su perfil. Verifique que éste mantiene el espesor constante en toda la barra. Reemplace la barra si es necesario.

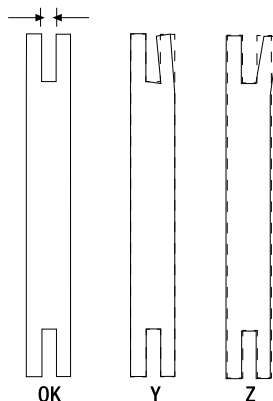

Compruebe que no existen fisuras y el nivel de holgura del rodamiento. Si nota que la holgura es importante, algún daño o fisura reemplácelo.

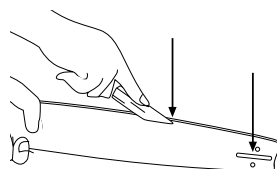

Cuando usted desmonte la barra aproveche para retirar los restos de madera y serrín en la zona del orificio de lubricación y de la guía.

8.3.2. PIÑÓN DE ARRASTRE

El piñón de arrastre está sometido a un desgaste alto. Revise el piñón de arrastre y si detecta marcas de desgaste profundas o pérdida de material en algún diente envíe su máquina al servicio técnico para su sustitución.

9. DETECCIÓN E IDENTIFICACIÓN DE FALLOS

En función de los síntomas que usted observe se puede detectar la causa probable y solucionar el problema.

Fallo	Causa	Acción
El motor se para al encenderse	La máquina no está conectada a corriente.	Enchufar la máquina a corriente.
	Freno de cadena activado	Comprobar el freno de cadena y liberarlo si es necesario.
	Cable dañado	Enviar la máquina al servicio técnico. Nunca reparar el cable con cinta aislante.
	Interruptor dañado	Enviar la máquina al servicio técnico.
	Escobillas gastadas	Enviar la máquina al servicio técnico.
La cadena no se mueve	Freno de cadena activado	Comprobar el freno de cadena y liberarlo si es necesario.
Mal rendimiento de corte	Cadena desafilada	Afilarse la cadena
	Tensión de la cadena	Tensar la cadena
La cadena se calienta	Mala lubricación de la cadena	Comprobar el nivel de aceite y rellenar

10. TRANSPORTE

Antes de transportar la motosierra, retire siempre el enchufe de la clavija de corriente.

Transporte siempre la máquina con el motor apagado y la funda de la barra instalada.

11. ALMACENAMIENTO

Almacene las herramientas eléctricas inactivas en un lugar no accesible a los niños y seguro de manera que no ponga en peligro a ninguna persona. La motosierra fuera de uso debe almacenarse limpia, sobre una superficie plana.

Siempre almacene la motosierra con la espada cubierta con su tapa protectora.

Desenchufe la clavija de la fuente de alimentación antes de almacenar esta motosierra.

Si va a almacenar la máquina en un lugar cerrado vacíe el aceite del depósito ya que los vapores podrían entrar en contacto con una llama o cuerpo caliente e inflamarse.

Si va a almacenar la máquina durante un periodo de tiempo largo vacíe el aceite del depósito, limpie todas las piezas de la máquina y guarde la máquina en un lugar seguro y seco.

12. INFORMACIÓN SOBRE LA DESTRUCCIÓN DEL EQUIPO/ RECICLADO

Deshágase de su aparato de manera ecológica. No debemos deshacernos de las máquinas junto con la basura doméstica. Sus componentes de plástico y de metal pueden clasificarse en función de su naturaleza y reciclarse.



Los materiales utilizados para embalar esta máquina son reciclables. Por favor, no tire los embalajes a la basura doméstica. Tire estos embalajes en un punto oficial de recogida de residuos.



13. CONDICIONES DE GARANTÍA

13.1. PERIODO DE GARANTÍA

- El periodo de garantía (Ley 1999/44 CE) según los términos descritos a continuación es de 2 años a partir de la fecha de compra, en piezas y mano de obra, contra defectos de fabricación y material.

13.2. EXCLUSIONES

La garantía Garland no cubre:

- Desgaste natural por uso.
- Mal uso, negligencia, operación descuidada o falta de mantenimiento.
- Defectos causados por un uso incorrecto, daños provocados debido a manipulaciones realizadas a través de personal no autorizado por Garland o uso de recambios no originales.

13.3. TERRITORIO

- La garantía Garland asegura cobertura de servicio en todo el territorio nacional.

13.4. EN CASO DE INCIDENCIA

- La garantía debe ir correctamente cumplimentada con todos los datos solicitados, y acompañada por la factura.

¡ATENCIÓN!

PARA ASEGURAR UN FUNCIONAMIENTO Y
UNA SEGURIDAD MÁXIMA, LE ROGAMOS
LEA EL LIBRO DE INSTRUCCIONES
DETENIDAMENTE ANTES DE USAR.

DECLARACIÓN DE CONFORMIDAD (CE)

El abajo firmante, Juan Palacios , autorizado por Productos McLand S.L., con dirección C/ La Fragua 22, 28933, Móstoles, España , declara que las máquinas Marca Garland modelos Bulk 316E-V20 con números de serie del año 2020 en adelante (el año de fabricación se indica claramente en la placa de identificación de la máquina seguido del número de serie) y cuya descripción y función es “Herramienta mecánica diseñada para cortar madera con una cadena de sierra, compuesta por una unidad compacta integrada con asas, un motor y un elemento de corte, diseñada para sujetarse con dos manos.”, cumplen con todos los requerimientos de la Directiva 2006/42/CE del Parlamento Europeo y del Consejo de 17 de mayo de 2006 relativa a las máquinas y por la que se modifica la Directiva 95/16/CE

Estas máquinas también cumplen los requerimientos de las siguientes directivas comunitarias:

- DIRECTIVA 2014/30/UE DEL PARLAMENTO EUROPEO Y DEL CONSEJO de 26 de febrero de 2014 sobre la armonización de las legislaciones de los Estados miembros en materia de compatibilidad electromagnética (refundición)
- Directiva 2000/14/CE del Parlamento Europeo y del Consejo, de 8 de mayo de 2000, relativa a la aproximación de las legislaciones de los Estados miembros sobre emisiones sonoras en el entorno debidas a las máquinas de uso al aire libre
- DIRECTIVA 2014/35/UE DEL PARLAMENTO EUROPEO Y DEL CONSEJO de 26 de febrero de 2014 sobre la armonización de las legislaciones de los Estados miembros en materia de comercialización de material eléctrico destinado a utilizarse con determinados límites de tensión
- Norma armonizada: IEC 60745-1; EN 60745-2-13:2009+A1:2010; EN55014-1:2017/A11:2020; EN 55014-2:2015; EN IEC 61000-3-2:2019; EN 61000-3-11:2000

Potencia máxima (kW) = 2,2

Nivel de potencia acústica medido dB(A) = 103,4

Nivel de potencia acústica garantizado dB(A) = 107



Juan Palacios
Director de producto
Móstoles 30-12-2020

INDEX

1. Introduction	28
2. Security measures	29
3. Warning symbols	34
4. Machine symbols	34
5. Machine description	35
6. Start up instructions	37
7. Using the machine	41
8. Maintenance and service	45
9. Trouble shooting	47
10. Transport	48
11. Storage	48
12. Recycling or disposal of your machine	48
13. Warranty conditions	49
Declaration of conformity	50

1. INTRODUCTION

Thank you for purchasing a Garland machine. We are convinced that you will appreciate the quality and features of this machine, that will help you actively in your chores for a long period of time. Remember that this machine has the added value of a large number of after sales points for maintenance of your machine, trouble shooting and for purchasing both spare parts and accessories.



ATTENTION! Read all the security warnings and all the instruction manual.

The non compliance with any of the warning and instructions herewith included could lead to electric shocks, fire and/or a serious injury.

 Only cut wood. Do not use the electric chainsaw for any other use. For example: do not use the electric chainsaw to cut plastics, bricks or other construction material different to wood. The use of the electric chainsaw for other uses could lead to potentially dangerous situations.

 **Keep all the warning signs and the instruction manual for future reference.** If you resell this machine in the future, remember to pass on the instruction manual to the new user.

The expression "machine" included in this instruction manual, refers to the electric chainsaw connected to the electrical mains.

The expression switch to position "open" means offline and to position "close" means connected.

TRANSLATION OF THE ORIGINAL INSTRUCTIONS

Ref.:GMSBULK316EV20M1220V1

DATE OF PUBLICATION: 28/12/2020

DATE OF REVISION: 30/12/2020

2. SECURITY MEASURES

⚠ So as to avoid the incorrect manipulation of this machine, read all the instruction manual prior to using the machine. All the information contained in this manual is relevant for your own personal security and for the security of other people, animals and other objects in the vicinity. If you have any doubts on the information included in this manual, please ask a professional or go back to your nearest point of sale.

2.1 END USERS

This machine has been designed to be used by grown ups who have read and fully understood the instruction manual.

⚠ ATTENTION: Do not allow underage people to use the machine.

⚠ ATTENTION: Do not allow people who have not fully understood the manual to use the machine.

Before using the machine, familiarise yourself with all the controls and security features and how these function. If you are not an expert user, we highly recommend that you first use the machine carrying out some light work and if possible in front of an experienced end user.

⚠ ATTENTION: Only lend this machine to people who are familiarised with this type of machine and have used similar machines before. When lending the machine, please also pass on the instruction manual so that this new end user can read it fully and carefully. This machine is dangerous if not used by trained hands.

2.2. PERSONAL SECURITY

Be alert, watch what you are doing and use common sense when using this machine.

Do not use this machine when you are tired or under the influence of drugs, alcohol or medicines.

A moment of distraction when using this machine can cause severe personal damage.

Avoid an accidental start up of the machine. Make sure that the switch is in the open position before connecting to the electrical mains, before picking the machine up or transporting the machine.

Transporting electrical machines with your finger on the switch or plugging into the mains with the switch in the close position can put your security at risk and cause accidents.

Remove all hand tools from the working area prior to starting the machine. Any tools in the working area can come into contact with the machine and can be propelled, causing personal injuries.

Do not overlean. Maintain your feet well placed on the floor and maintain your equilibrium at all times. Maintain always your feet on the floor and only use the machine when your feet are on a fixed surface, well secured and levelled. Slippery surfaces or unstable surfaces like ladders can cause a loss in your equilibrium and loss of control of the machine.

Dress adequately. Do not wear loose clothing or jewellery. Maintain your hair, clothes and gloves away from machine parts in movement. Loose clothing, jewellery or long hair can be caught by the machine parts in movement.

Always use security equipment. Always use eye goggles. The use of adequate security equipment such as anti dust masks, security gloves, non slippery boots, helmet, ear protectors and eye goggles will reduce personal damages. We highly recommend a

supplementary equipment to protect head, hands, legs and feet. An adequate clothing will reduce risk of body damage caused by pieces propelled from the machine and through accidental contact with the chain of the saw. To avoid accidents we recommend the use of security boots, protection helmet and security gloves.

Maintain all body parts well clear of the chain of the machine when the machine is in use. Before start up, make sure the chain is not in contact with any object. One moment of distraction during use can cause your clothing or any body part to come into contact with the chain and can cause severe personal damage.

Hold the machine always with your right hand on the back handle and your left hand on the front handle. Holding the machine with your hands switched, increases the risk of corporal damage and should never be done.

When cutting a branch that is under tension, be alert to the risk of it hitting back. When the tension of the fibres of the wood are released, the branch can kick back at you and you may lose control of the machine.

Be particularly careful when cutting small and young trees. Slim material can be easily caught up in the chain and can be projected towards you and can cause the loss of balance and control over the machine.

If you are not an expert user we recommend that you firstly practice cutting trunks on top of a log holder.

Hold the front handle with the machine disconnected and at a safe distance from other body parts. When transporting or storing the machine, always cover the blade and chain with a cover. An appropriate use of the machine will reduce the risk of contact with the chain in motion.

Store the machine in a place where children cannot reach.

2.2.1. VIBRATIONS

 The prolonged use of the machine, exposes the client to vibrations that in extreme cases and through many hours of use of the machine could cause the "white finger syndrome" also known as Raynaud phenomenon. This causes a reduction in the tact of the fingers and their capacity to regulate temperature generating a lack of sensibility. This sickness could in extreme cases cause problems with the nerve endings.

The exposure to the vibrations is the cause of the white finger syndrome. To minimise this effect as much as possible, follow the following recommendations:

- Always use gloves.
- Always have your hands warm.
- Take frequent breaks.
- Always hold the machine tightly by the handles.

If you detect any of the symptoms of the white finger syndrome, consult immediately with your doctor.

2.3. SECURITY IN THE WORKING AREA

Maintain the working area clean and work with good illumination. Working areas that are not clean or not appropriately illuminated can cause accidents.

Do not handle the machine in areas that may have inflammable liquids, gases or dust. Electrical machines create sparks that could cause any of these to ignite.

Maintain children away from the working area as well as any other passers by. Distractions can cause the loss of control of the machine. Make sure that

children, other people and animals do not enter the working area.

2.4. ELECTRICAL SECURITY

The mains must coincide with the electrical cable of the machine. Do not manipulate the electrical cable or the mains in any case. Mains and cables that have not been manipulated will reduce the risks of electric shocks.

Avoid all body contact with pipes, radiators, electric kitchens and refrigerators. There is an increased risk of electric shock if your body is in contact with earthed products or materials.

Do not expose the machine to rain or humid conditions. Any water or liquid entering the machine will increase the risk of electric shock.

Do not overstretch the cable. Do not use the cable to carry the machine or to pull off from the mains. Maintain the cable well away from heat sources, oil, sharp and jagged areas or pieces in movement. Cables that are damaged or tangled increase the risk of electric shocks.

Never use this machine with the cable or the mains switch damaged. Before start up, always check the mains and the cable for any damages. If you see any possible damage, do not start the machine and either repair the machines or take the machine for repair. Damaged or tangled cables increase the risk of electric shocks.

The change of the mains switch and/or of the cable must be carried out by the manufacturer or by the after sales service. We recommend that the machine should be connected to a residual differential connector that is less or up to 30mA.

 Never use the machine in a damaged electrical mains or with a damaged cable and that do not meet the requirements and standards necessary for this machine. When using an extra electrical cable, make sure that its minimum section is 2,5 mm² and that it is adequate for outdoor use. The use of a prolongator adequate for outdoor use will highly reduce the risk of electrical shocks.

Place the cable prolongator in such a way that it does not get tangled with branches and other objects in the working area. The cable prolongator must always be behind the user.

Always disconnect the cable from the mains before doing any maintenance work on the machine. Only manipulate the machine when disconnected from the mains.

2.5. USE AND MAINTENANCE OF THE MACHINE

 Only cut wood. Do not use the machine for any other uses. For example, do not use the machine to cut plastic materials, bricks or other construction materials that are not wooden. The use of the machine to cut other materials that are not wood can cause severe personal damages.

Use this machine and its accessories according to the instructions included in this instruction manual always taking into account working conditions and the work to be done. The use of this machine for other jobs other than those described here can cause severe personal damage to yourself and the people surrounding you.

The manufacturer will not be liable in any case of damages caused by the misuse of the machine as stipulated in this instruction manual.

Do not force the machine. Use the machine correctly. The correct use of the machine will allow you to use the machine for longer periods of time and for you to work better.

Do not use this machine if the switch cannot be changed from closed to open. Any electrical machine that cannot be controlled with the switch is dangerous and must be repaired.

Carry out maintenance work on the machine. Check all moving parts prior to use and make sure these work adequately and that they are not tangled, broken or damaged as this will affect the performance of the machine. Always repair the machine if tangled, broken or damaged prior to use. Most accidents occur due to poor maintenance of the machine.

Maintain cutting parts sharp and clean. The cutting pieces if well sharpened and clean will less probably get tangled up and will make the machine easier to control.

Maintain the handles dry and clean. Slippy or oily handles can cause the loss of control of the machine.

Make sure the machine is not connected to the mains before carrying out any maintenance work, changes in accessories or before storing the machine. These measures reduce the risk of starting the machine accidentally.

Follow instructions as to oiling, chain tension and chain change. A chain that is not adequately tensed or oiled can break and increase the risk of back kicks.

2.5.1. UNPREDICTABLE FORCES WHEN WORKING WITH THE MACHINE

 **Maintain full attention when working and cutting with the machine and be alert to any unpredictable forces.** These unpredictable forces when cutting

with the machine are the back kick, forward pull or back pull. All these forces can make you lose your equilibrium and can cause dangerous situations.

2.5.1.1. BACK KICK

The contact of the point of the blade can in certain cases cause a sudden back kick, propelling the blade back up towards the user. This normally happens when the tip of the blade comes into contact with an object when the machine is running. The contact of the chain on the tip of the blade can cause an unpredictable force that can push the blade back towards the end user. This can cause the loss of control and can cause severe personal damages.

2.5.1.2. FORWARD PULL

Should the chain get tangled or get caught by the wood, it will pull the end user forward. The chain when it loses speed or comes to a standstill will pull the machine forward and could cause a loss of control and possible severe personal damages.

2.5.1.3. BACK PULL

If the top part of the chain and blade become imprisoned in the wood, it can cause a back pull and the blade could rebound backwards towards the user. The chain when imprisoned or at a standstill and if the machine is not properly fixed to the wood by the claw can cause loss of control of the machine and severe damage to the user.

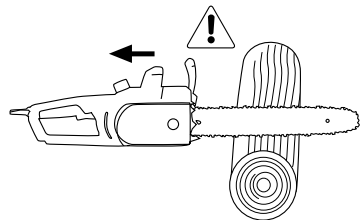

Any of these reactions can cause a loss of control of the saw and could cause severe corporal damage. Do not only rely on the security measures of the machine. As user of the machine, take the necessary measures to eliminate the risk of accident and/or personal injury when cutting with the machine.

These forces are to an improper use of the machine and/or because of the incorrect interpretation of the instruction manual and can be avoided by following these simple instructions:

- Hold the machine firmly with both hands with your fingers and thumbs closing on the handle and place your body and arms so that you can avoid any danger from any of the above mentioned unpredictable forces. These unpredictable forces can be avoided by the user if adequate precautions are taken by the user. Never let go of the machine.
- Do not overstretch your arms or cut above shoulder level. This will help to avoid involuntary contacts of the point of the bar and chain and will allow a better control of the machine in unpredictable circumstances.
- Only use bars and chains recommended by the manufacturer. The use of other bars and/or chains can cause the chain to break and/or back kicks.
- Follow the manufacturers instructions about sharpening of the chain and general maintenance of the chain. If the minimum level in the chain calibre is surpassed it will cause an increase in back kicks and back pulls.
- Always control where the tip of the bar is when working.
- Ensure the tip of the bar does not touch any object.
- Do not cut branches with the tip of the bar.
- Make sure that there is no metal pieces of any sort in the cutting area and pay special attention to metal parts near or close to the working and cutting area. Also, be careful when cutting hard woods as the chain could get caught and come to a standstill thus increasing the risk of the above mentioned unpredictable forces.
- Start cutting with the machine at full throttle and maintain this full throttle during the duration of the cutting work.
- Only cut one branch or piece of wood at a time.
- Be extremely careful when introducing the chain into a cut that has already been started.
- Do not start cutting until familiarised with basic cutting techniques.
- Do not cut branches or pieces of wood that could change position during the duration of the cut.
- Maintain the chain in a good state.
- Only work if the chain is sharp and properly tensed.
- Never position yourself in the cutting area of the chain.

2.6. AFTER SALES MAINTENANCE

Make sure you periodically you take the machine to an official after sales service who will ensure that your machine is safe using if needed only original spare parts and accessories.

3. WARNING SYMBOLS

The symbols and warning labels that appear on the machine and/or the instruction manual give you important and necessary information for the safe use of the machine.



Danger and attention.



Read the manual and follow its warning and security instructions.



Use ear protection.



Use protection goggles.



Use protection gloves.



Use Non slippery boots.



Do not use the machine in adverse climatic conditions. Do not use when raining.



Caution! Unplug the machine immediately if the cable or the switch are damaged.



Maintain other people away from the working area of the machine.



Back kick danger.

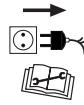

Always disconnect the cable from the mains before doing any maintenance work on the machine.



Electric shock danger.

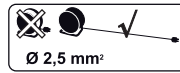

Use prolongators with a minimum section of 2,5 mm², and no longer than 25 m and always fully unwound.

4. MACHINE SYMBOLS

To ensure a correct use and maintenance of the machine you will find the following symbols on the machine.

Blocking nut of the bar:



Unblocking direction.



Blocking direction.



OIL Oil tank.

MAX

MAX: Maximun oil level.

MIN

MIN: Minimun oil level.



Direction of installing the cutting chain Indicator.

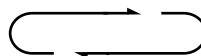

Direction of the chain.

5. MACHINE DESCRIPTION

5.1. USAGE CONDITIONS

This machine is for domestic use and is designed to cut branches and trunks. We recommend to use this machine in temperature conditions from +5°C to 45°C and with humidity levels below 50%.

5.2. DETAILED DESCRIPTION OF THE MACHINE

- | | | | |
|-----|-------------------------------------|-----|-------------------|
| 1. | Back handle. | 12. | ON/OFF switch. |
| 2. | Front handle. | 13. | Oil deposit cap. |
| 3. | Chain break and security protector. | 14. | Oil level. |
| 4. | Cutting chain. | 15. | Nut chain tensor. |
| 5. | Blocking nut of the bar. | 16. | Electric engine. |
| 6. | Bar cover. | 17. | Back protector. |
| 7. | Chain bar. | 18. | Tip of the bar. |
| 8. | Electrical supply cable. | | |
| 9. | Claw. | | |
| 10. | Security button. | | |
| 11. | Cable holder. | | |

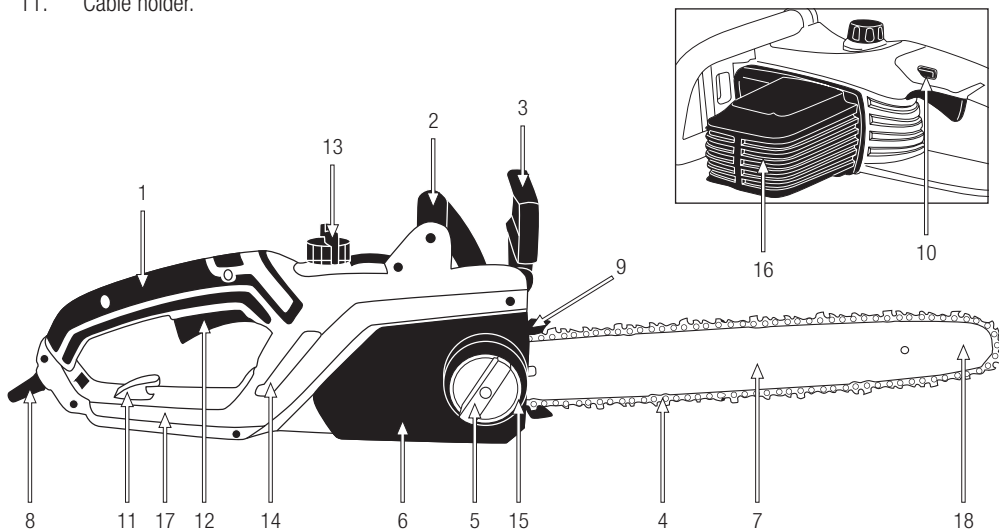

The diagrams and pictograms herewith enclosed in this manual are a guide but not necessarily an exact copy of the actual machine.

5.3. TECHNICAL CHARACTERISTICS

Description	Electric chainsaw
Brand	Garland
Engine	230 V ~ 50 Hz
Model	BULK 316 E-V20
Power (W)	2.200
Cutting length ("/cm)	16/40
Chain pitch (")	3/8p
Chain thickness (")	0.050
Number of chain links	56
Vibration level at the grip (m/ s ²) (ISO 22867)	5,682
Vibration uncertainty constant K (m / s ²)	1,5
Mean sound pressure level L _{pA} dB (A) (ISO 22868)	96,4
Average sound power level L _{wA} dB (A) (ISO 22868)	103,4
Sound power uncertainty constant K dB (A)	3
Guaranteed sound power level L _{wA} dB (A) (ISO 22868)	107
IP protection index	X0
Protection class 	II
Weight (kg)	5,34

The technical characteristics can be changed without prior warning.

6. START UP INSTRUCTIONS

6.1. LIST OF MATERIALS

This machine includes the following elements that you will find inside the box:

- Engine.
- Bar chain.
- Chain.
- Bar cover.
- Instruction manual.

6.2. MOUNTING THE MACHINE

6.2.1. MOUNTING THE BAR AND CHAIN

This machine has quick and easy chain tensioning manual system and without the use of tools.

! The chain of the machine has very sharp teeth. Always use security gloves to avoid accidental cuts.

! Make sure the machine is not connected to the mains before doing any maintenance or other work on the machine. The bar and chain are supplied separately. To mount them, follow the following steps:

1. Activate the chain brake pushing forward until you hear a click sound.
2. Loosen the Blocking nut of the bar and remove the chain cover.

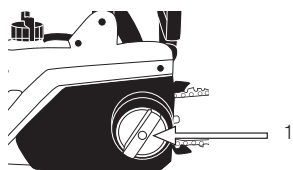

3. Place the chain on the bar.

! Before mounting the chain on the bar, make sure the direction of the chains teeth are facing correctly. The correct position of the chain will have the cutting edges facing clockwise.

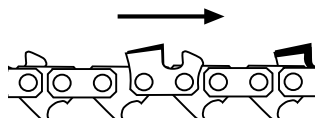

4. Mount the bar (with chain installed) by placing the chain around the drive sprocket and matching the hole with the bolt.

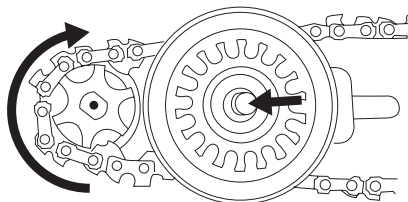

5. Install the cover making sure that the locking nut (1) is fixed in the screw hole. Lightly tighten the locking nut (1) on the bar.
6. Turn the tension wheel (2) clockwise to tighten the chain until the chain tension is correct (See pt. 6.3.4. Tensioning the chain).

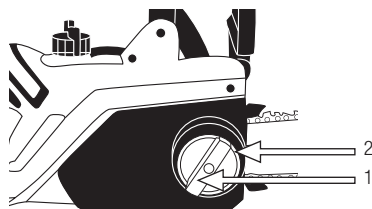

7. Hands tighten the blocking nut, strongly (1).
8. Check that the chain slides along the bar maintaining at all times the tension when you

move it with your gloved hands. If needed, repeat the process until the chain is mounted correctly.

⚠ New chains have a certain dilatation when first used. Verify and regulate the tenion of the chain regularly. An incorrectly tensed chain will wear out quickly and will also wear out the guide of the bar.

6.3. POINTS TO BE CHECKED PRIOR TO USING THE MACHINE

⚠ The electric current and electric tension must comply with those on the characteristics label of the machine. Before starting to work with the machine, always check the machine works correctly and securely.

Check the machine and ensure all nuts are tightly secured, there are no lose pieces. Replace or repair any broken pieces that you may have seen to be in a bad state. Ensue there are no oil leakages. Do not use the machine if damaged or incorrectly regulated.

6.3.1 VERIFICATION OF THE CHAIN BRAKE

When the machine kicks back, the tip of the bar elevates itself and the machine changes angle sharply not allowing the end user to change the arms position and the arm hits against the security protector and this activates the chain brake.

The chain brake stops the engine in 0.15 seconds.

The chain brahe can be activated at any moment by pushing the security protector forward. To remove the chain brake, pull the security protector back until you hear a click.

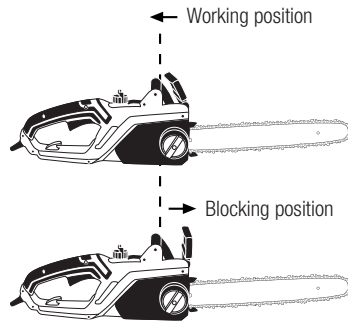

Check the chain brake every time you use the machine prior to start up. To do this and with the machine not on the mains, activate the chain brake by pushing the security protector until you hear a click. Hold the machine horizontally at a distance from the wood of some 40cm, remove the hand holding the front handle and allow the machine to carefully fall until the tip of the bar touches the piece of wood. If the brake works correctly the chain should not move when it contacts the piece of wood. If this is not the case and the chain moves, you must take the machine to your nearest after sales agent for the machine to be repaired.

6.3.2. CHAIN OIL

Only use oil specifically recommended for chainsaws. Do not use already used oils or oils with impurities as this could damage the oil pump of the machine.

The chain oil must be introduced in the chain oil deposit. To avoid dirt and impurities entering the interior of the deposit, clean the oil cap of the deposit before opening it. Close the cap of the oil level and clean if any oil has fallen outside the deposit.

Check the level of the oil by looking at the oil level gauge.

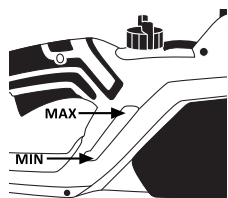

MIN: When only 5mm approximately are visible in the lower oil level.

MAX: Oil level full at the top level of the gauge.
Note: The life span of the chain and bar guides

depends on the quality of the oil used. Do not use old or already used oil! Only use oil that does not damage your surroundings. Only store oil in homologated recipients.

6.3.3. FIXING THE CABLE

Only use prolongators certified for outdoor use. The cable section must be at least 1.5 mm² and the cable must have a maximum length of 25 m and it must be completely unrolled before starting to work with the machine. Fix the cable by inserting it on the hook provided to this effect at the back of the machine. Prolongators longer than 25 m will reduce the working efficiency of the machine.

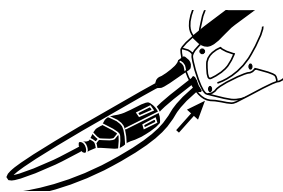

6.3.4. TENSING THE CHAIN

This machine has quick and easy chain tensioning manual system and without the use of tools.

Always remove the cable from the mains prior to doing any maintenance or check up work on the machine.

To avoid injuries when checking the chain, wear security gloves when mounting, tensing or checking the chain.

Tensing the chain:

1. Ensure that the chain is in the inside of the bar guide.
2. Loosen the lock nut bar (1) without removing the cover.

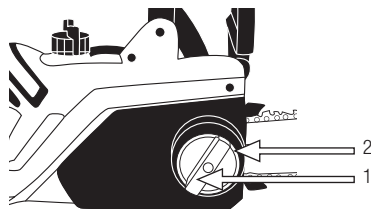

3. Turn nut chain tensor (2) clockwise to tense the chain and anticlockwise to untense the chain until the chain tension is adequate.

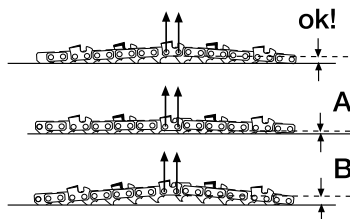

- a. In example (A) the chain is too tense.
- b. In example (B) the chain is not tense enough.

4. Hands tighten the nut, strongly (1). Do not tense the chain too much.

NOTES:

The chain dilates with heat. When the chain is cold the tension will be more than when hot. If you tense the chain when cold, you will have to check the tension after just a few cuts (the chain will have reached its working temperature) as it will have expanded when it heats up and will loosen itself and it could come out from the bar chain guide. Retense the chain if necessary.

If the chain is tensed again when hot, you must check the chain tension when you have finished work as when the chain cools down it will tend to tense and if too tense it could damage the chain.

New chains need some time until the teeth adapt and this could modify slightly the length of the chain. This adaptation takes only a couple of minutes when in use. If you have just changed the chain, remember to check the tension of the chain after a couple of minutes using the machine.

6.4. START UP AND STOPPAGE

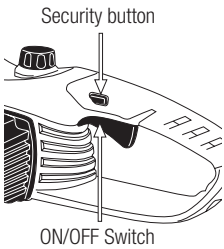

Starting the machine:
Press down on the security button and without letting go, press the on/off switch.

Stopping the machine:
Let go of the on/off switch.

Letting go of the on/off switch will stop the chain of the machine in 0.15s. When the switch is not functioning the connection of the engine to the chain is stopped thanks to a clutch. You will observe that the chain stops even although the engine has not stopped until a few moments later.

6.5. POINTS TO BE VERIFIED

6.5.1. VERIFYING THE KICK BACK PROTECTION



The kick back is the biggest danger of this machine. This machine has an automatic security brake to stop the chain from moving should an unexpected kick back occur during its use.

To verify the correct function of the automatic brake:

1. Start the machine and keep it on.

2. Push forward the chain brake with your left hand.
3. The chain should stop immediately.

If the chain does not stop immediately or it takes too long to stop, take the machine to your after sales technician.

Check the chain brake prior to each use.

6.5.2. VERIFYING THE OIL LUBRICATION SYSTEM

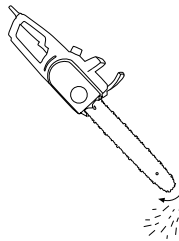

After start up, accelerate the chainsaw until the chain rotates at a medium speed and verify that the chainsaw has oil lubrication. To check this, place the machine as in the figure and check that oil comes off the tip of the bar.

7. USING THE MACHINE

⚠ Only use this machine for those jobs it has been designed to do. The use of this machine for any other use is dangerous and could cause damages to you and/or the machine.

Only cut wood. Do not use the machine for any other use. For example: do not use the machine to cut plastic materials, bricks and other construction materials that are not wooden. The use of the machine for other uses could cause dangerous situations.

This machine has not been designed to carry out forestal work. Due to the electric connection, the end user does not have sufficient autonomy to guarantee his/her security.

Do not come near the chain when the machine is functioning.

If you lose your stability or if you fall, let go of the accelerator trigger straight away. Do not only rely on all security measures of the machine.

Do not use this machine if you are tired, ill, or if you are under the influence of drugs, medicines or alcohol.

Be extremely careful when using the machine after it has been raining as the floor could be slippery and you could slip.

Never cut above shoulder level.

Do not use the machine at night, when foggy or with reduced visibility that does not allow you to see all the working area clearly.

Lack of rest and fatigue can cause accidents and damages.

Limit the usage of this machine to stints no longer than 10 minutes and rest between 10 and 20 minutes before using again.

Never let the machine out of your eyesight.

Do not allow anybody inside the working area. The minimum perimeter of the working area is 15 m and you must consider this a dangerous area.

If you hold the handles of the machine firmly, you will reduce significantly the risk of kick backs and you will increase control of the machine.

Never use the machine when on top of a ladder, in a tree or in any other unstable surface. Do not use the chainsaw one handed.

Be careful when cutting small branches. These can get tangled with the chain and can be propelled unexpectedly towards you causing probable loss of equilibrium.

If you cut a branch that is under tension be alert to a possible rebound of the branch.

Verify the state of the tree prior to cutting to ensure that dry branches will not fall off on top of you whilst cutting.

Clean the work area and remove all obstacles that could produce accidents.

Whilst cutting, ensure that the tip of the bar does not come into contact with any trunks or other obstacles.

Cut with the machine at full throttle. Remove the machine from the trunk when the chain is still in movement.

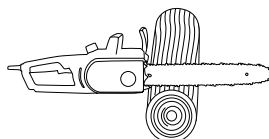

When cutting, place the claw in such a way that it grips the trunk.

Pay attention when cutting wood that splits easily. Wood splinters could be propelled in any direction. Risk of corporal damage therefore exists.

Never be on top of the branch that you are cutting.

Maintain the chain always well sharpened. Sharpen as described in this manual.

If you carry out several cuts without letting go of the machine, always turn off the machine between cuts.

Do not cut with the tip of the bar. There is a high risk of rebound and kick back and therefore you should never cut with the tip of the bar.

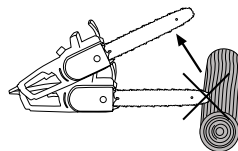

Always regulate the machine on a plain and stable surface.

Do not use accessories not recommended by the manufacturer as these could cause severe damage to the user, to other people nearby and to the machine.

Never let the machine drop and never try to stop the chain by closing in on a piece of wood or any other object.

7.1. HOLDING THE MACHINE

Whilst you work, always hold the machine firmly with both hands and by the handles provided to this effect.

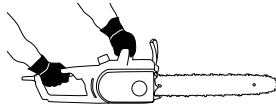

Hold the front handle with your left hand and the back handle with your right hand whether right or left handed.

Attention!: So as to reduce the risk of loss of control and possible damages (that could be mortal) to the user or those surrounding him, **never use the machine one handed.**

7.2. SHARPENING THE CHAIN

The chain loses its sharpness whilst working. If you observe any of the following symptoms it is time to sharpen the machines chain:

- More effort is needed to be able to cut.
- The cut is not straight.
- Vibrations increase.
- When cutting, instead of the log splitting, you see small shavings.

To sharpen the chain follow instruction in point 8.2 sharpening the chain.

7.3. CUTTING WITH THE MACHINE

We recommend that you first train cutting small branches in an easy position so as to achieve experience before moving onto more complicated cutting techniques.

Always follow all security norms described in this manual.

Only use this machine to cut wood. It is strictly prohibited to cut any other material with this machine.

Do not use this machine to move objects.

Whilst cutting use the machine delicately. Only provide a small pressure downwards but with the machine at full throttle. The weight of the machine will be sufficient to cut.

If the machine gets tangled, do not pull at it whilst the machine is switched on. Stop the machine and use a wedge to free the machine.

7.3.1. FELLING A TREE

Felling a tree is dangerous as branches or/and the tree can fall on top of the end user.

To fell a tree follow the following steps:

1. Decide in which direction you want the tree to fall (A). Take into account the inclination of the tree, the length of the branches and that these could change direction when falling.

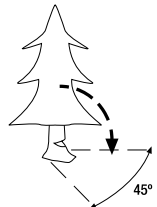

2. Verify that there are no other trees, branches or obstacles onto which the felled tree could fall onto.
3. Check the final position of the tree so as to cut properly.

4. Clean up the working area and the area onto which the tree will fall and clearly mark an escape route in case the tree does not fall in the expected direction. The security distance should be at least twice that of the height of the tree.

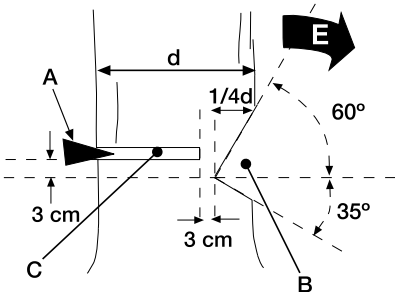

5. Cut some branches first. Start with the bottom branches that could difficult your work. Remember not to cut those branches above shoulder level.
6. So as to guide the fall of the tree, do a guided cut (B). To do this guided cut, cut at a 60 angle until you cut into the log some 25% of the width of the trunk. This cut must be done on the side to which the tree will fall (E). After this, do a further 35 cut that ends up matching the 60 cut, thus obtaining a 95 angle as shown in the attached diagram.
7. Start a horizontal cut © in the opposite side some 3 cm above the interior angle of the guided cut (B).
8. When you have cut 25% through the trunk, place a wedge to avoid the tree inclining on the opposite side to that where you want the tree to fall to. It also avoids the bar being imprisoned.
9. Carry on the cut © until you reach some 3cm from the guided cut. We must leave this space that will act as a hinge which will ensure that the tree falls in the expected direction.
10. The tree will fall in direction E.

 If the tree does not fall, force its fall by pushing the wedge further into the trunk of the tree.

The moment the tree starts to fall, move away backwards and to one side to maintain an adequate security distance (a bigger distance to that of the height of the tree being cut.) It is fundamental to move away once the tree is falling, as when the tree starts touching other objects and the floor, branches will break and could be propelled towards the end user.

When felling a tree, always warn everybody who is in the vicinity before starting and also warn everybody before doing the horizontal cut and the tree starts falling.

Ensure you are in a stable position and never lean on the tree being felled. If you work on an incline, place yourself on the top incline so as to avoid the tree rolling towards you once it has been cut.



Follow all the security instructions included in this manual so as to avoid the kick back of the machine.

7.3.2. CUTTING A TRUNK PLACED ON THE GROUND

When a trunk is fully placed on the ground, cut firstly halfway from the top end, then turn the trunk halfway and cut the rest.

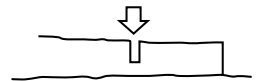

If the trunk is leaning on two sides (B zone) you must first cut the top end halfway through (1) and then cut the rest from below (2). This way you will avoid that the internal trunk tension closes in on the cut, blocking the chain and the chainsaw bar.

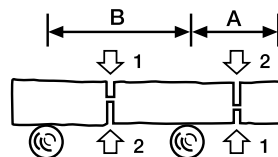

If you are going to cut with the trunk on one extreme (A) you will have to start inversely. Firstly cut the trunk halfway from the bottom and then from the top part (2).

7.3.3. CUTTING BRANCHES FROM A FELLED TREE

It is important that these branches are not folded and/or under tension. If the branch to be cut is folded or under tension y could propel itself towards you when you cut it.

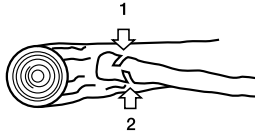

To cut a branch, in this case, cut 1/4 of the way on the side where the branch has the tension and after that cut the rest of the branch from the other side (see diagram). This way you will avoid that the branch tension closes the cut and/or blocks the chain and bar of the machine.

7.3.4. CUTTING THE BRANCH FROM A TREE

To cut a branch from a tree that is not touching the ground cut a quarter of the way from the bottom side (1) and then cut the rest from the top end (2).

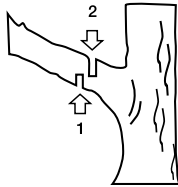

This way you will help the aperture of the cut and that the branch does not pull and damage the tree trunk.

7.3.5. BRANCH CUTTING OR SMALL TRUNK CUTTING

When cutting branches or small trunks use a strong support such as an easel.

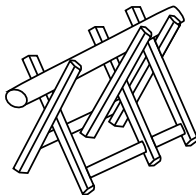

Never hold the trunk by using

your feet or asking someone else to hold the wood for you.

8. MAINTENANCE AND SERVICE

The removal of security mechanisms, an inappropriate maintenance, the substitution of the bar and chain with non original spares could cause severe corporal damages.



Always carry out maintenance work with the machine unplugged from the mains.

Carry out the following maintenance checks prior to working as well as when finishing your job to ensure the good functioning of this machine in the future.

8.1. EXIT ORIFICE OF THE CHAIN OIL

Dismount the bar and check that the oil orifice (A) is not clogged.

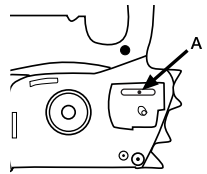

8.2. SHARPNESS OF CHAIN TEETH

Attention!: An incorrectly sharpened chain increases the risk of kick back as well as increasing the vibration level and possible accidents!

To ensure that the machine cuts correctly, maintain the chain sharpened. You must also sharpen the chain if:

- You must place more pressure to cut.
- The cut is not straight.
- There is an increase of the vibration levels.
- When cutting instead of splinters you see shavings.

Do not forget to always use security gloves when sharpening the chain. Make sure the chain is placed correctly once it has been sharpened.

Use a special file for chainsaws when sharpening the chain.

Place the file between points (A) and (B) and push the file forward maintaining a 30 angle.

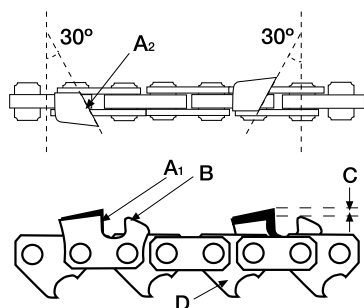

File all the teeth of the chain in the same manner, filing forward at a 30 angle.

Check the security height (C), this height must be some 0.6mm approximately. A height (C) larger than 0.6mm will cause the chain to bite the wood and will require a higher work rate from the engine and a lower height will mean that the chain will cut badly.

Verify the length of the cutting teeth. All teeth must have the same length. If necessary file the teeth until all of them have the same length.

8.3. PERIODIC MAINTENANCE

! Do periodic maintenance inspections on the machine to guarantee an efficient use of the machine. For a complete check up, we highly recommend that you take the machine to your after sales service. Maintain the machine clean, specially the ventilating areas of the engine.

Before carrying out any maintenance work, make sure that the machine is not switched to the mains.

Always use original spare parts so as to guarantee the best possible performance of the machine and so as to avoid dangers and risks to the user and the machine. These spare parts should be bought at the after sales service.

The use of non original spare parts can cause accidents, personal damage to the user and breakage of the machine.

8.3.1. MAINTENANCE OF THE BAR

Turn the bar regularly so that it does not only wear out from one end. The guide of the bar must always be in perfect conditions. Verify that it maintains the same thickness in all the bar. Replace the bar if necessary.

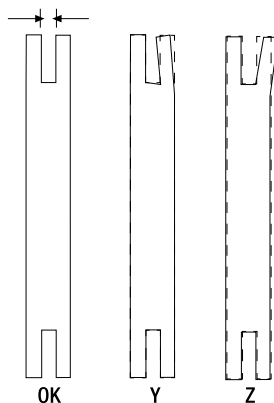

Check that there no fissures and tha the level of looseness is not big. If looseness is big or it has some fissure, change the bar.

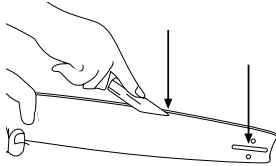

When you unmount the bar, remove any wood splinters or shavings near the lubrication hole and on the guide of the bar.

8.3.2. PINION DRAG

The pinion has a high level of wear. Check the pinion periodically and if you detect wear or loss of material, do not hesitate to take the machine to your after sales service.

9. TROUBLE SHOOTING

Depending on the symptoms that you may observe, you will be able to know the probable cause of the problem and how to solve the problem.

Problem	Cause	Action
The engine stops when started	Not connected to the mains	Connect to the mains.
	Chain brake activated	Check chain brake and remove if necessary.
	Cable damaged	Send machine to after sales service. Do not repair cable with insulating tape.
	Switch damaged	Send machine to after sales service.
	Brushes worn out	Send machine to after sales service.
The chain does not move	Chain brake activated	Check chain brake and remove if necessary.
Poor cutting performance	Chain not sharp enough	Sharpen chain.
	Chain tension	Tense the chain.
Chain heats up	Bad chain lubrication	Check oil level and refill if necessary.

10. TRANSPORT

Before transporting the machine, remove cable from mains.

Transport the machine with the engine stopped and with the bar covered.

11. STORAGE

Store electric tools not in use out of the reach of children and in a safe place where nobody is at risk. The machine should be stored clean and on a flat surface.

Always store the machine with the bar covered with a bar cover.

Always unplug the machine from the mains prior to storing.

If you are going to store the machine in a closed area, empty the oil deposit because the vapours could come into contact with inflammable products or flames.

If you are going to store the machine for a long period of time, empty the oil deposit, clean all the machine parts and keep the machine in a safe and dry place.

12. RECYCLING OR DISPOSAL OF YOUR MACHINE

Dispose of your machine in an ecological manner. We should not get rid of the machine with our domestic rubbish. Its plastic and metal components can be reclassified and can be recycled.



Packing materials used for this machine are recyclable. Please do not dispose of these with your domestic litter. Dispose of these materials in sites officially placed for collection of these residues.



13. WARRANTY CONDITIONS

13.1. WARRANTY PERIOD

- According to the following described terms (1999/44 CE) the warranty period is 2 years from the purchase date, and it will cover faulty pieces owing to an incorrect manufacture.

13.2. EXCLUSIONS

Garland warranty will not cover:

- Pieces worn out due to wear and tear.
- Bad use, negligence, lack of maintenance.
- Failures that turn out because of an incorrect use of the product, Garland will not be responsible if the replaced parts of the machine are not from Garland and if the machine has been modified in any way.

13.3. TERRITORY

- Garland warranty covers the country.

13.4. IN CASE OF INCIDENCE

- The warranty should be correctly filled in with all the information requested, and the invoice or the purchase ticket should be attached.

WARNING!

TO GUARANTEE THE CORRECT FUNCTIONING OF THE MACHINE AND MAXIMUM SECURITY, WE ASK YOU TO READ THE INSTRUCTION MANUAL FULLY AND CAREFULLY PRIOR TO USING THE MACHINE.

CE DECLARATION OF CONFORMITY

Who has signed below, Juan Palacios , authorised by Productos McLand S.L., with the following address C/ La Fragua 22, 28933, Móstoles, España , declares that the products brand Garland models Bulk316E-V20 with serial number of year 2020 on (the year of manufacture is clearly indicated on the tool identification plate, followed the serial number) and whose function is "A power-driven tool designed to cut wood with a saw chain and consisting of an integrated compact unit of handles, power source and cutting attachment, designed to be supported with two hands.", comply with all the requirements stated by the Directive 2006/42/EC of the European Parliament and of the Council of 17 May 2006 on machinery, and amending Directive 95/16/EC

These tools also comply with the requirements of the following community directives:

- DIRECTIVE 2014/30/EU OF THE EUROPEAN PARLIAMENT AND OF THE COUNCIL of 26 February 2014 on the harmonisation of the laws of the Member States relating to electromagnetic compatibility (recast)
- Directive 2000/14/EC of the European Parliament and of the Council of 8 May 2000 on the approximation of the laws of the Member States relating to the noise emission in the environment by equipment for use outdoors
- DIRECTIVE 2014/35/EU OF THE EUROPEAN PARLIAMENT AND OF THE COUNCIL of 26 February 2014 on the harmonisation of the laws of the Member States relating to the making available on the market of electrical equipment designed for use within certain voltage limits
- Harmonized Standard: IEC 60745-1; EN 60745-2-13:2009+A1:2010; EN55014- 1:2017/A11:2020; EN 55014-2:2015; EN IEC 61000-3-2:2019; EN 61000-3-11:2000

Power (kW) = 2,2

Measured sound power level dB(A) = 103,4

Guaranteed sound power level dB(A) = 107



Juan Palacios
Product Manager
Móstoles 30-12-2020

TABLE DE MATIERES

1. Introduction	52
2. Normes de sécurité	53
3. Etiquettes d'avertissement	58
4. Symboles sur la machine	58
5. Connaître votre machine	59
6. Indications pour la mise en service	61
7. Utilisation de la machine	65
8. Entretien et soin	69
9. Résolution des pannes	72
10. Transport	73
11. Stockage	73
12. Recyclage	73
13. Garantie	74
Déclaration de conformité	75

1. INTRODUCTION

Merci d'avoir choisi cette machine Garland. Nous sommes sûres que vous apprécierez la qualité et prestations de cette machine qui vous simplifiera la tâche pour une longue période. Rappelez-vous que cette machine doit être révisée et entretenue dans un réseau de Services Techniques où vous pouvez aller pour l'entretien, résolution des pannes, acheter de pièces détachés et/ou accessoires.



ATTENTION! Lisez les avertissements de sécurité et les indications du manuel. Le non accomplissement des avertissements et indications mentionnées plus bas peut vous provoquer un choc électrique, feu et/ou grave lésion.

 Coupez que de bois. Ne pas utiliser la tronçonneuse à d'autres fins non prévues. Par exemple: Ne pas utiliser la tronçonneuse pour couper de matériel plastique, briques ou matériaux pour la construction autres que le bois. L'utilisation de la tronçonneuse pour des opérations différentes à celles prévues, peut donner lieu à des situations dangereuses.

 **Gardez les avertissements et instructions pour des futures références.** Si vous vendez cette machine dans le futur, rappelez-vous de donner ce manuel au nouveau propriétaire.

L'expression "machine" dans les avertissements fait référence à cette machine électrique connectée au réseau électrique.

L'expression "interrupteur dans la position "ouvert"" signifie que l'interrupteur est déconnecté, dans la position "fermé" signifie qu'il est connecté.

TRADUCTION DES INSTRUCTIONS ORIGINALES

Ref.:GMSBULK316EV20M1220V1

DATE DE SORTIE: 28/12/2020

DATE DE RÉVISION: 30/12/2020

2. NORMES DE SECURITE

⚠ Pour ne pas manipuler incorrectement la machine, lisez les instructions du manuel avant de l'utiliser par la première fois. Toute information incluse dans ce manuel est importante pour votre sécurité personnelle et des personnes, animaux et choses qui sont à proximité. Si vous avez des doutes par rapport à l'information ici incluse demandez à un professionnel ou à votre magasin de référence pour la résoudre.

2.1. UTILISATEURS

Cette machine a été conçue pour être manipulée par des utilisateurs adultes et ayant lu et compris les indications ici fournies.

⚠ ATTENTION: Ne permettez pas aux personnes mineures d'utiliser cette machine.

⚠ ATTENTION: bien avoir compris les instructions avant d'utiliser cette machine.

Avant d'utiliser la machine, familiarisez-vous avec en vous assurant de connaître parfaitement où sont les contrôles, les dispositifs de sécurité et comment les utiliser. Si vous êtes un utilisateur non expérimenté, nous vous recommandons de commencer par des travaux simples et, si possible, accompagné d'une personne avec de l'expérience.

⚠ ATTENTION: Prêtez la machine à personnes qui connaissent ce genre de machines et savent comment l'utiliser. Avec la machine, prêtez toujours le manuel d'utilisation pour que l'utilisateur puisse le lire et comprendre. Cette machine est dangereuse. Redoublez de vigilance surtout pour des personnes qui l'emploient pour une première fois.

2.2 SECURITE PERSONNELLE

Soyez attentif, regardez ce que vous êtes en train de faire.

Ne pas utiliser cette machine si vous êtes fatigué ou sous l'influence de drogues, alcool ou médicaments. Une seconde de distraction lorsque vous maniez la machine peut provoquer de sérieuses blessures.

Évitez une mise en marche accidentelle de la machine. Assurez-vous que l'interrupteur est en position "non appuyée" avant de connecter au réseau, prendre ou transporter la machine. Transporter des machines électriques avec le doigt sur l'interrupteur ou brancher des machines électriques avec l'interrupteur dans la position "appuyée" peut mettre en danger votre sécurité et provoquer des accidents.

Enlevez toutes les clés ou outillage à main de la machine et du lieu du travail avant de démarrer la machine. Une clé ou un outil proche de la machine peut être touché par une partie de la machine en mouvement et être projeté en provoquant des dommages personnels.

Ne vous surpassez pas. Ayez les pieds bien fixes au sol et restez en équilibre à tout moment. Soyez toujours avec vos pieds en équilibre et faites marcher la machine seulement quand vous êtes sur une surface fixe, sûre et nivelée. Les surfaces glissantes ou instables comme les échelles peuvent provoquer une perte de l'équilibre ou de contrôle de la tronçonneuse.

Opter pour une tenue adéquate. N'utilisez pas de vêtements amples ou trop grands de bijoux. Tenez vos cheveux, vêtements et gants loin des pièces en mouvement. Les vêtements lâches, les bijoux, ou les cheveux longs peuvent être pris par les pièces en mouvement.

Utilisez toujours un équipement de sécurité. Portez toujours une protection pour les yeux. L'utilisation d'équipement de sécurité tel que lunette, gants, bottes non glissantes, casque ou protection pour les oreilles réduit les dommages personnels. Nous vous recommandons un équipement supplémentaire pour la tête, les mains, les jambes et les pieds. Les vêtements de protection adéquat réduiront les risques corporels provoqués par les copeaux projetés ou par un contact accidentel avec la chaîne. Pour éviter des dommages, il est recommandé d'utiliser bottes de sécurité, casque, lunette et gants de protection.

Tenez toutes les parties de votre corps loin de la chaîne lorsque la tronçonneuse est en marche. Avant de démarrer la machine, vérifiez que la chaîne n'est en contact avec aucun objet. Un moment d'inattention pendant le fonctionnement peut provoquer des blessures graves si une partie de vêtement ou autre partie de votre corps sont en contact avec la chaîne. ou peut vous couper.

Tenez la tronçonneuse toujours avec votre main droite dans la poignée arrière et, votre main gauche sur la poignée avant. Tenir la tronçonneuse avec les mains inversées augmente le risque d'accident corporel.

Lorsque vous coupez une branche sous tension, soyez attentif au risque de retour élastique. Quand la tension des fibres du bois est libérée, la branche, sous un effet de ressort peut frapper l'opérateur et / ou projeter la tronçonneuse hors de votre contrôle.

Attention quand vous coupez les mauvaises herbes et les arbustes. Les matériaux fins peuvent bloquer la chaîne et être projetés vers vous ou vous faire perdre l'équilibre sous l'effet de traction.

Si vous n'est pas un utilisateur expert, nous vous recommandons de vous familiariser et couper des branches sur un tréteau dentelé.

Quand vous transportez ou stockez la machine, couvrez toujours le guide et la chaîne avec le fourreau. Tenez la tronçonneuse par la poignée avant avec la machine débranchée et les parties de votre corps éloignées. Une bonne manipulation de la tronçonneuse réduira la probabilité de contact accidentel avec la chaîne.

Stockez les outils électriques inactifs hors de portée des enfants.

2.2.1. VIBRATIONS

⚠ L'utilisation prolongée de cette machine expose l'utilisateur aux vibrations et peut provoquer la maladie des " doigts blancs " (phénomène de Raynaud). Cette maladie réduit l'aptitude des mains à percevoir et à réguler la température, entraînant une insensibilité des doigts et une sensation brûlante. Cela peut causer des troubles nerveux et circulatoires ainsi qu'une nécrose.

Un niveau de vibrations élevé et de longues périodes d'exposition aux vibrations sont des facteurs qui contribuent à la maladie des doigts blancs. Afin de réduire le risque de la maladie des doigts blancs veuillez tenir compte des indications suivantes :

- Porter des gants.
- Prendre soin d'avoir toujours les mains au chaud.
- Faire des pauses fréquentes
- Toujours saisir fermement par les poignées.

Si l'un des symptômes ci-dessus se manifeste, consulter immédiatement un médecin.

2.3. SECURITE DANS L'AIRE DE TRAVAIL

Tenez l'aire de travail propre et travaillez avec un bon éclairage. Les aires en désordre et obscures peuvent provoquer des dommages.

N'utilisez pas cette machine dans des atmosphères explosives ainsi que en présence de liquides inflammables, du gaz et de la poussière. Les machines électriques provoquent des étincelles qui peuvent allumer la poussière ou les fumées.

Tenez les enfants et curieux éloignés lorsque que vous manipulez la machine. Les distractions peuvent vous causer la perte de contrôle. Surveillez que des enfants, personnes ou animaux n'entrent pas dans votre aire de travail.

2.4. SECURITE ELECTRIQUE

La prise électrique de la machine doit correspondre à la base de branchement. Ne jamais modifier la prise de quelque façon que se soit pour éviter le risque de choc électrique.

Évitez le contact du corps avec d'autres objets mis à terre comme des tuyaux, radiateurs, cuisines électriques et réfrigérateurs. Le risque de choc électrique augmente.

Ne pas exposer la machine à la pluie ou à des conditions d'humidité. L'eau qui entre dans la machine augmentera le risque de choc électrique.

N'utilisez pas le câble pour transporter, lever ou débrancher cette machine. Ayez le câble loin de source de chaleur, huile, pièces en mouvement. Les câbles abîmés ou emmêlés augmentent le risque de choc électrique.

Ne jamais utiliser cette machine avec le câble ou la prise abîmé. Avant de connecter la machine vérifiez la prise et le câble en cherchant des dommages. Si vous découvrez des endommagements, envoyer votre machine à un Service Technique pour la faire réparer. Si le câble est abîmé ou cassé, débranchez immédiatement. Les câbles abîmés ou emmêlés car ils augmentent le risque de choc électrique.

Le remplacement de la prise ou de câble doit toujours être fait par le fabricant ou le service après vente. Nous vous recommandons de connecter cette machine à un dispositif différentiel résiduel dont le courant de chute soit inférieur ou égal à 30mA.

⚠ N'utilisez jamais une rallonge de câble abîmée qui ne soit pas adaptée, aux normes requises pour cette machine. Lorsque vous utilisez un prolongateur de câble assurez-vous qu'il ait une section minimale de 2,5 mm² et qu'il est conçu pour un usage extérieur. La bonne utilisation d'un prolongateur réduit le risque de choc électrique.

Placez le câble prolongateur de façon à se qu'il ne s'engage pas entre les branches ou obstacles. Le câble prolongateur doit toujours être derrière l'utilisateur, et non dans l'aire de travail.

Toujours déconnectez la prise de la base avant de réaliser une opération sur la machine. Manipulez la machine seulement quand elle est déconnectée.

2.5. UTILISATION ET SOINS DE LA MACHINE

⚠ Coupez que du bois. Ne pas utiliser la tronçonneuse pour couper d'autres matériaux. Par exemple: Ne pas utiliser la tronçonneuse pour couper des matériaux en plastique, briques ou matériaux pour la construction autres que le bois. L'utilisation de la tronçonneuse pour des opérations différentes à celles prévues, peut donner lieu à des situations dangereuses.

Utilisez cette machine, accessoires, outils, etc. en suivant les indications ici fournies et de la façon prévue, en prenant compte des conditions du travail et du travail à faire. L'utilisation de cette machine pour des applications autres que celles prévues peut vous mettre en péril.

Le fabricant ne serait pas tenu responsable des blessures et dommages provoqués par une mauvaise ou incorrecte utilisation de cette machine.

Ne forcez pas avec cette machine. Utilisez la machine pour l'application correcte.

N'utilisez pas cette machine si l'interrupteur ne change pas entre "ARRET" et "MARCHE". Toute machine électrique ne POUVANT être contrôlée avec l'interrupteur est dangereuse et doit être réparée.

Faites l'entretien de cette machine. Vérifiez que les parties mobiles ne soient plus en ligne ou défectueuses, qu'il n'y a pas de pièces cassées ou autres conditions qui puissent affecter le fonctionnement de la machine. Chaque fois que cette machine est abîmée, réparez-la avant de l'utiliser. Beaucoup des accidents sont provoqués par des machines mal entretenues.

Ayez les outils de coupe affûtés et propres. Les outils de coupes bien entretenues avec les bords de coupe affûtés sont plus simples à contrôler.

Ayez les poignées propres et sèches. Les poignées huileuses ou graisseuses sont glissantes et peuvent provoquer la perte de contrôle de la machine.

Débranchez la prise avant d'effectuer n'importe quel ajustement, changer les accessoires ou stocker cette machine. Ces mesures préventives de sécurité réduisent le risque de démarrer la machine accidentellement.

Suivez les indications en référence au graissage, tension et accessoires de changement de la chaîne. Une chaîne dont la tension et le graissage ne sont pas correctes peut se casser et augmenter le risque de recul.

2.5.1. FORCES IMPREVUES PENDANT LE TRAVAIL AVEC LA TRONÇONNEUSE

 **Soyez toujours très attentif lorsque vous coupez avec la tronçonneuse et regardez les possibles forces**

de réactions imprévues. Les forces de réaction imprévues qui sont produites par une tronçonneuse sont : le recul et le rebond. Ces forces peuvent faire perdre l'équilibre à l'utilisateur et provoquer de situations dangereuses.

2.5.1.1. REBOND

Le contact avec l'extrémité du guide dans certains cas, peut provoquer une réaction inverse soudaine, en amenant le guide vers le haut et en arrière vers l'utilisateur qui s'appelle REBOND. Le rebond peut se reproduire si on touche un objet avec le bout du guide et la chaîne de coupe en rotation. Le contact de la chaîne dans la pointe de la barre peut provoquer une force de réaction imprévue qui peut amener la pointe du guide vers le haut contre l'utilisateur. Cette réaction peut provoquer la perte de contrôle de la machine et produire de sérieux dommages personnels.

2.5.1.2. TIRER VERS L'AVANT

Quand le bois se ferme et emprisonne la chaîne dans la section de coupe. Il peut se produire un "tirer vers l'avant". Lorsque la chaîne s'arrête soudainement dans la zone de coupe soit par un corps étranger qui est dans le bois ou parce que la coupe n'est pas faite de la bonne façon. Si la machine n'est pas bien fixée contre la branche, ou l'arbre avec la griffe cela peut faire perdre le contrôle à l'utilisateur et le faire tomber vers l'avant et produire graves blessures corporelles.

2.5.1.3. REcul

L'emprisonnement de la chaîne dans la partie supérieure du guide, peut pousser le guide rapidement vers l'arrière et vers l'utilisateur. Quand la chaîne s'arrête, et pousse vers l'arrière (Recul) si la machine n'est pas bien fixée contre la branche, ou l'arbre avec la griffe, cela produit un tirer inattendu qui peut faire perdre le contrôle à l'utilisateur et le faire

tomber vers l'arrière et produire de graves blessures corporelles.

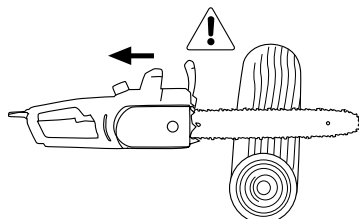

Ces réactions pourraient provoquer la perte de contrôle de la machine en produisant une série de dommages corporels. Ne faites pas exclusivement confiance aux dispositifs de sécurité intégrés dans cette machine. En temps qu'utilisateur vous devrez prendre les mesures pour l'élimination des risques d'accident ou de blessures pendant le travail de coupe.

Ces forces de réaction sont dues à une mauvaise utilisation de la machine et/ou de procédures ou conditions de fonctionnement incorrectes et ne pas se produire si vous prenez les précautions nécessaires spécifiées par la suite:

- Tenez fermement la machine avec les deux mains. Placez bien votre corps et bras pour vous permettre de résister à des forces inattendues. Les forces inattendues peuvent être contrôlées par l'utilisateur si les mesures nécessaires sont prises. Ne lâchez pas la machine.
- Ne tendez les bras trop loin et ne pas couper au-dessus de la hauteur des épaules. Cela permet d'éviter tout contact accidentel de l'extrémité et permet un meilleur contrôle de la tronçonneuse dans des situations inattendues.
- Utilisez que les guides et chaînes spécifiés par le fabricant. Celles qui ne sont pas correctes peuvent casser la chaîne et/ou provoquer un effet de recul.
- Suivez les indications du fabricant relatives à

l'affûtage et entretien de la chaîne. Une diminution du niveau du calibre de profondeur peut augmenter le risque de recul.

- Attention de toujours savoir où est la pointe du guide et la chaîne.
- Soyez attentif et regardez que la pointe du guide ne touche aucun objet.
- Ne coupez jamais branches avec la pointe du guide.
- Assurez-vous qu'il n'y a pas de clous ou pièces métalliques dans la zone de coupe et prenez soin aux clous et pièces en fer qui pourraient être dans l'aire de coupe. Soyez attentif lorsque vous coupez du bois dur parce que la chaîne peut s'engager se bloquer et produire un effet de rebond.
- Commencer la coupe à pleine vitesse et maintenez la machine toujours au maximum de sa vitesse pendant la coupe.
- Couper une branche ou pièce en bois à chaque fois.
- Soyez très prudent lorsque vous introduisez la chaîne dans une coupe déjà commencée pour continuer.
- Ne coupez pas avec la machine si vous n'êtes pas familiarisé avec la technique de coupe.
- Ne coupez pas des branches ou pièces en bois qui pourraient vous déstabiliser, changer de position pendant la coupe ou qui puissent fermer la coupe.
- Vérifier l'état de la chaîne.
- Travaillez que si la chaîne est bien affûtée et tendue.

2.6. SERVICE

Faites réviser périodiquement la machine électrique par un service après vente qualifié en utilisant que de pièces détachées identiques. Ce fait garantie la sécurité de la machine.

3. ÉTIQUETTES D'AVERTISSEMENT

Les icônes dans les étiquettes d'avertissement qui sont sur la machine et / ou dans le manuel sont là pour indiquer l'information nécessaire pour une utilisation sécurisée de cette machine.



Danger et Attention.



Lisez le manuel de l'utilisateur et suivez les indications et avertissements de sécurité.



Portez protection pour les oreilles.



Portez lunettes de sécurité.



Portez gants de protection.



Portez bottes antipérapantes.



N'utilisez pas la machine en extérieur par temps de pluie. N'exposez pas la machine à la pluie.



Débranchez la machine si le câble ou la prise sont endommagés.



Maintenez les personnes éloignées de l'aire de travail.



Risque de rebond.

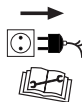

Toujours, déconnectez la machine avant de réaliser n'importe quel travail. Lisez le manuel de l'utilisateur et suivez les indications et avertissements de sécurité.



Risque de choc électrique.



Utilisez des prolongateurs avec une section minimale de 2,5 mm², pas plus de 25 m. et complètement déroulé.

4. SIMBOLES SUR LA MACHINE

Pour garantir une utilisation et entretien sécurisé de cette machine il y a des symboles sur la machine.

Ecroû de blocage du guide:



Sens de virement pour déblocage.



Sens de virement pour blocage.



Réservoir de l'huile

MAX

MAX: Niveau maximum de l'huile.

MIN

MIN: Niveau minimum de l'huile.



Indique la direction de l'installation de la chaîne.



Sens de rotation de la chaîne.

5. CONNAITRE VOTRE MACHINE

5.1. CONDITIONS D'UTILISATION

Cette machine est pour un usage domestique et est conçue pour couper des branches et troncs. Il est recommandé de travailler à des températures entre +5°C et 45°C, avec une humidité inférieure au 50%.

5.2. DESCRIPTION DÉTAILLÉE DU PRODUIT

- | | |
|--|----------------------------------|
| 1. Poignée arrière | 12. Interrupteur ON et OFF |
| 2. Poignée avant | 13. Bouchon de réservoir d'huile |
| 3. Frein de chaîne et protecteur de sécurité | 14. Niveau de l'huile |
| 4. Chaîne de coupe | 15. Écrou tendeur de la chaîne |
| 5. Ecrou de blocage du guide. | 16. Moteur électrique |
| 6. Fourreau | 17. Protecteur arrière |
| 7. Barre de la chaîne (guide) | 18. Pointe du guide |
| 8. Câble | |
| 9. Griffes | |
| 10. Bouton de sécurité déblocage | |
| 11. Crochet pour le câble | |

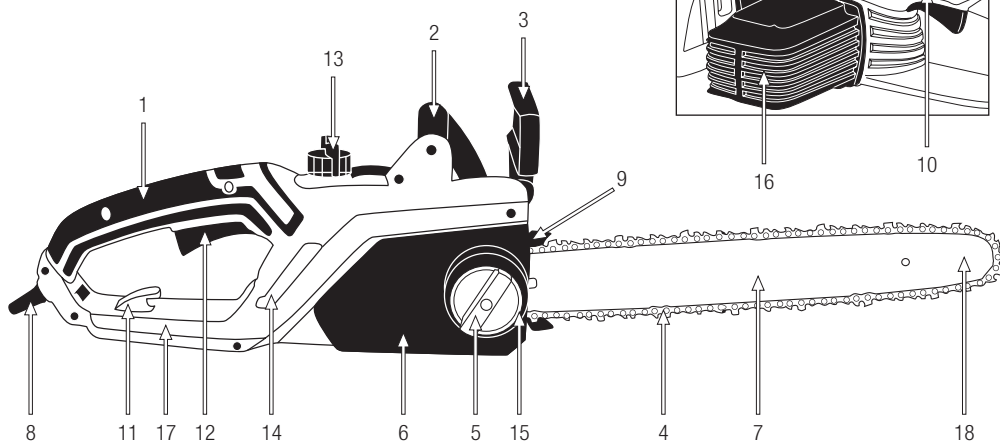

Les images et les dessins figurant dans ce manuel sont purement représentatifs et peuvent ne pas répondre avec le produit réel.

5.3. SPECIFICITES

Description	Tronçonneuse électrique
Marque	Garland
Marque	230 V ~ 50 Hz
Moteur	BULK 316 E-V20
Puissance (W)	2.200
Longueur de coupe ("/cm)	16/40
Pas de la chaîne (")	3/8 pb
Épaisseur de la chaîne (")	0.050
Nombre de chaînons	56
Niveau de puissance acoustique garanti LwA dB (A) (ISO 22868)	5,682
Constante d'incertitude de vibration K (m / s ²)	1,5
Niveau de pression acoustique moyen LpA dB (A) (ISO 22868)	96,4
Class de protection <input type="checkbox"/>	II
Indice de protection IP	X0
Niveau de puissance acoustique moyen LwA dB (A) (ISO 22868)	103,4
Constante d'incertitude de puissance acoustique K dB (A)	3
Niveau de puissance acoustique garanti LwA dB (A) (ISO 22868)	107
Poids (Kg)	5,34

Les spécificités peuvent être modifiées sans préavis.

6. INDICATIONS POUR LA MISE EN SERVICE

6.1. DESASSEMBLAGE ET LISTE DE MATERIELS

Cette machine inclue les éléments suivants que vous trouverez dans la boîte:

- Moteur.
- Guide de chaîne.
- Chaîne.
- Fourreau.
- Manuel de l'utilisateur.

6.2. MONTAGE

6.2.1 INSTALATION DU GUIDE ET DE LA CHAÎNE

Cette machine comporte un système de tension de chaîne rapide et facile d'emploi, sans l'utilisation d'outils.

! La chaîne de la machine a des dents très affûtées. Utilisez toujours gants de protection pour ne pas vous couper accidentellement.

! Assurez-vous que la machine est déconnectée avant de réaliser des interventions sur la machine. Le guide chaîne et la chaîne sont fournis non assemblés. Pour les installer suivez-les instructions suivantes:

1. Actionnez le frein de la chaîne en poussant le levier de frein de la chaîne vers l'avant jusqu'à ce que vous entendiez un "clac".

2. Dévissez l'écrou du barre de la chaîne (1) et enlevez le couvercle de la chaîne.

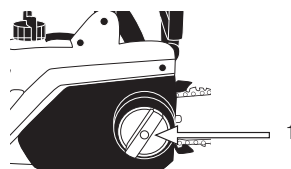

3. Placez la chaîne dans la rainure du guide.

! Avant de monter la chaîne sur le guide, vérifiez le sens de coupe des dents. La position correcte de la chaîne aura l'affûtage de coupe des dents dans le sens de rotation de la chaîne:

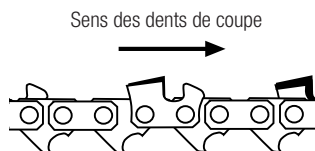

4. Montez la barre (avec la chaîne installée) en plaçant la chaîne autour du pignon d'entraînement et en faisant correspondre le trou avec le boulon.

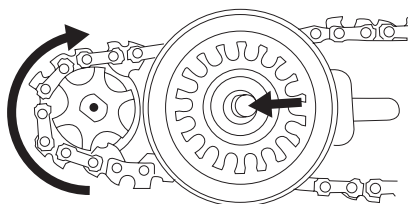

5. Installez le couvercle en vous assurant que l'écrou de blocage (1) est fixé dans le trou de vis. Serrez légèrement l'écrou de blocage (1) sur la barre.



6. Tournez la roue de tension (2) dans le sens horaire pour serrer la chaîne jusqu'à ce que la tension de la chaîne soit correcte (voir pt. 6.3.4. Tension de la chaîne).

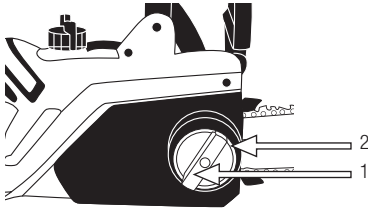

7. Serrez l'écrou à la main, fortement (1). Ne tendez pas trop la chaîne.

8. Vérifiez que la chaîne glisse par la barre, en tenant la tension adéquate à tout moment lorsque vous bougez la main. S'il est nécessaire, répétez la procédure de tension jusqu'à que la chaîne soit correctement installée.

! Les nouvelles chaînes ont une certaine dilatation lors des premières utilisations. Vérifiez et réglez régulièrement la tension de la chaîne. Une chaîne mal tendue sera usée rapidement et usera le guide de la barre de la chaîne.

6.3. POINTS A VERIFIER AVANT LA MISE EN MARCHÉ

! La tension et le courant doivent correspondre aux indications de la plaque de spécificités. Avant de commencer le travail, vérifiez que la machine marche correctement et son fonctionnement est sécurisé. Vérifiez la machine et cherchez des pièces desserrées (écrous, vis, couvercles, etc.) et dommages. Serrez, réparez ou remplacez les pièces endommagées. Assurez-vous qu'il n'existe pas de fuites ou pertes d'huile. N'utilisez pas la machine si elle est endommagée ou pas bien réglée.

6.3.1. VERIFICATION DU FREIN DE SECURITE

En cas de rebond, la pointe de la barre de la chaîne s'élève soudainement, la machine change l'angle

très vite, l'utilisateur n'a pas le temps de changer la position du bras, il frappe contre le protecteur de sécurité et, active le frein de sécurité. Le frein de sécurité arrête le moteur de la tronçonneuse en moins de 0,15 secondes.

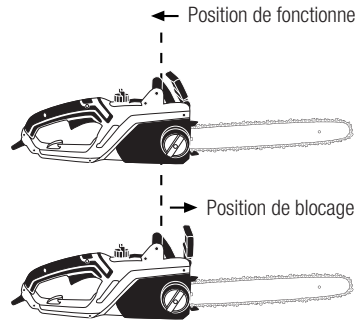

Le frein de sécurité peut s'activer à n'importe quel moment en poussant le protecteur vers avant. Pour enlever le frein de sécurité, tirez le protecteur de sécurité vers l'arrière jusqu'à entendre un "clic".

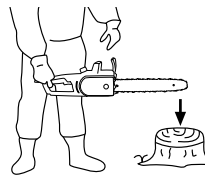

Assurez-vous de vérifier le frein de sécurité chaque fois que vous utilisez la machine. Pour cela, avec la machine débranchée, actionnez le frein de sécurité en poussant le protecteur de sécurité vers l'avant jusqu'à entendre un "clic". Tenez la machine horizontalement à 40 cm. approximativement d'un morceau de bois, enlevez la main de la poignée avant et laissez la machine pivoter sur la main droite jusqu'à ce que la pointe de la barre touche le bois. Si le frein marche bien, la chaîne ne devrait pas bouger au moment de toucher le bois. Sinon, le frein ne marchera pas bien et vous devrez emmener la machine vers le SAV plus proche.

6.3.2 HUILE DE CHAINE

Utilisez que de l'huile spéciale pour des chaînes de tronçonneuses. N'utilisez pas d'huiles usagées ou avec des impuretés cela pourrai endommager la pompe à huile de la machine.

L'huile de chaîne doit s'introduire dans le réservoir pour huile de chaîne. Pour éviter que la saleté entre dans le réservoir, nettoyez le bouchon avant de l'ouvrir. Fermez le bouchon du niveau d'huile en le serrant et nettoyez si de l'huile à été versée hors du réservoir.

Vérifiez le contenu du réservoir d'huile en regardant la fenêtre du niveau d'huile.

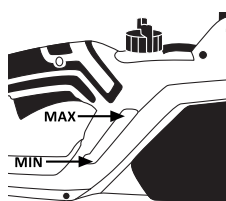

MIN: Quand seulement 5mm aprox. d'huile sont visible dans le bord inférieur du niveau d'huile.

MAX.: Rempli avec de l'huile jusqu'à que la fenêtre soit pleine.

Note: La vie de service des chaînes et des guides dépend de la quantité de lubrifiant utilisé. Ne pas utiliser d'huile usagée! Utilisez que du lubrifiant de chaîne respectueuse de l'environnement. Stockez le lubrifiant de chaîne seulement dans des conteneurs aux normes.

6.3.3. FIXATION DU PROLONGATEUR DU CÂBLE

Utilisez seulement des prolongateurs de câble homologués pour une utilisation extérieure. La section du câble doit être de 2,5 mm² au moins, le câble doit avoir une longueur maximale de 25 m et être complètement déroulé avant de commencer le travail. Fixez la connexion de la machine au prolongateur du câble en l'insérant dans le crochet du châssis. Les

prolongateurs du câble plus long de 25 m réduiront le rendement de la machine.

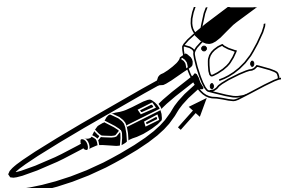

6.3.4. TENSION DE LA CHAINE

Débranchez toujours la machine avant de faire n'importe quelles interventions.

Pour éviter de dommages sur les bords de coupe affûtés, portez des gants lorsque vous montez, tendez ou vérifiez la chaîne.

Tension de la chaîne:

1. Assurez-vous de que la chaîne est dans la rainure du guide.
2. Desserrer l'écrou de blocage de la barre (1) sans enlever le couvercle.

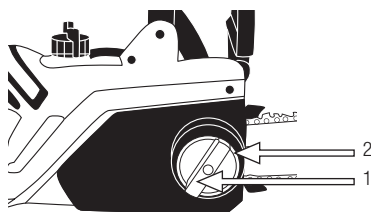

3. Tourner écrou tendeur (2) dans le sens de l'horloge pour tendre, ou dans le sens contraire pour la détendre jusqu'à ce que la tension de la chaîne soit correcte.

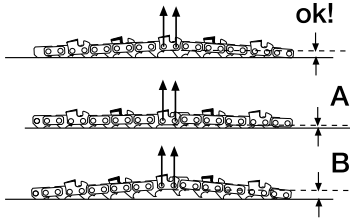

- a) L'exemple (A) est une chaîne trop tendue.
- b) L'exemple (B) est une chaîne trop détendue.

4. Serrez l'écrou à la main, fortement (1). Ne tendez pas trop la chaîne.

NOTES:

La chaîne se détend avec la chaleur. Lorsque la chaîne est froide, la tension est plus grande qu'à chaud. Si vous tendez la chaîne lorsqu'elle est froide, vous devrez vérifier la tension après quelques coupes (la chaîne sera arrivée à sa température de travail) la chaîne se dilatera et se détendra, il a risque que la chaîne puisse sortir de la rainure du guide. Tendez la chaîne à nouveau si besoin.

La tension à froid excessive de la chaîne peut endommager le guide et la chaîne.

Les nouvelles chaînes ont besoin d'une période de rodage pendant le quel les maillons se mettent en place. Cette période de rodage est de deux minutes de coupe. Si vous travaillez avec une chaîne nouvelle rappelez-vous de vérifier la tension après ce deux premières minutes.

6.4. MISE EN MARCHÉ ET STOP

Mise en marche de la machine: Pressez le bouchon de sécurité et, sans le lâcher, pressez l'interrupteur ON/OFF

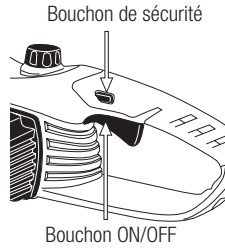

Déconnexion de la machine: Lâchez l'interrupteur ON/OFF.

La libération de l'interrupteur ON/OFF, arrête la chaîne de la machine en moins de 0,15 sec. Au moment de la

libération du bouchon ON/OFF, la connexion moteur et chaîne se sépare par moyen d'un embrayage ce qui fait que la chaîne s'arrête mais le moteur continu à tourner quelques instants.

6.5. POINTS DE VERIFICATION APRES LA MISE EN MARCHÉ

6.5.1 VERIFICATION DE LA PROTECTION CONTRE LE REBOND



Le rebond est le risque le plus important de cette machine. Cette machine a un frein automatique de sécurité pour détendre la rotation de la chaîne dans le cas ou se produit un rebond inattendu pendant l'utilisation.

Pour vérifier le bon fonctionnement du frein automatique:

1. Démarrez la tronçonneuse et tenez-la en marche.
2. Poussez vers devant le levier du frein de sécurité avec la main gauche.
3. La chaîne de la tronçonneuse doit s'arrêter immédiatement.

Si la chaîne ne s'arrête pas ou prends du temps pour le faire, emmenez la machine au SAV.

Vérifiez le frein de sécurité chaque fois que vous commencez à utiliser la machine.

6.5.2. VERIFICATION LUBRIFICATION AUTOMATIQUE

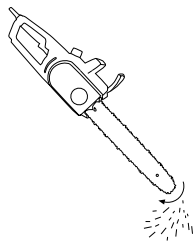

Après le démarrage du moteur, accélérez la tronçonneuse jusqu'à que la chaîne tourne à une vitesse moyenne et, vérifiez si la machine lubrifie la chaîne, pour cela vous devez regarder en plaçant la tronçonneuse comme dans la figure, l'huile est éjectée.

7. UTILISATION DE LA MACHINE

! Utilisez cette machine que pour les utilisations pour lesquels elle a été conçue. L'utilisation de cette tronçonneuse pour d'autre fin est dangereuse et peut provoquer de dommages à l'utilisateur et/ou à la machine.

Coupez que de bois. Ne pas utiliser la tronçonneuse à d'autres fins pas prévues. Par exemple: Ne pas utiliser la tronçonneuse pour couper de matériel en plastique, briques ou matériaux pour la construction autre que le bois. L'utilisation de la tronçonneuse pour des opérations différentes à celles prévues, peut donner lieu à des situations dangereuses.

Cette tronçonneuse n'est pas destinée pour des travaux forestiers (élaguer et tailler dans les bois). Dû à la connexion du câble l'utilisateur n'a pas de mobilité suffisante pour garantir sa sécurité.

Ne vous approchez pas à la chaîne de la tronçonneuse lorsqu'elle est en marche.

Si vous glissez, perdez l'équilibre ou tombez, lâchez la gâchette de l'accélérateur tout de suite. Ne vous confié que aux éléments de sécurité de cette machine.

N'utilisez pas cette machine si vous êtes fatigué, malade, sous les effets de médicaments, drogues ou alcool.

Ne pas exposer la machine à la pluie ou à des conditions d'humidité. L'eau qui entre dans la machine augmentera le risque de choc électrique.

Ne coupez jamais au dessus du niveau des épaules.

N'utilisez pas la machine pendant la nuit, avec brouillard ou avec une visibilité réduite qui ne vous permet pas de voir avec clarté l'aire de travail. Le manque de repos et la fatigue peuvent provoquer des accidents ou dommages importants.

Limitez le temps d'utilisation de cette machine à 10 minutes et reposez-vous entre 10 et 20 minutes entre chaque session.

Ne laissez jamais cette machine sans surveillance.

Ne permettez à personne d'entrer dans le périmètre du travail. Ce périmètre de travail doit être de 15 mètres et est une zone dangereuse.

Si vous tenez fermement la machine par les poignées, cela réduira le risque de rebond et augmentera votre contrôle sur la machine.

N'utilisez jamais la tronçonneuse sur une échelle, arbre ou un autre lieu instable. Ne sciez pas avec une seule main.

Prenez soin lorsque vous coupez branches fines ou arbustes. Les branches fines peuvent s'engager dans la chaîne et être éjectées soudainement, en vous frappant et vous faire tomber. Si vous coupez une branche qui est en tension, faites attention au possible rebond de la branche lorsque vous coupez.

Vérifiez l'état de l'arbre pour éviter que des branches sèches puissent tomber et vous frappent lorsque vous coupez.

Nettoyez l'aire de travail et enlevez tous les obstacles qui peuvent provoquer des accidents.

Lorsque vous coupez, ne laissez pas la pointe de la tronçonneuse toucher aucun tronc ou obstacle.

Coupez à tout moment avec la tronçonneuse au maximum. Enlevez la tronçonneuse du bois avec la chaîne encore en fonctionnement.

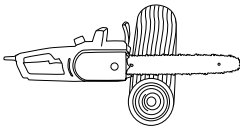

Quand vous coupez, fixez toujours la griffe dans le tronc.

Prenez soin quand vous coupez du bois que s'en vont les copeaux. Les éclats peuvent être éjectés dans n'importe quel sens. Il existe des risques de lésions.

Ne vous posez jamais sur la branche que vous êtes en train de couper.

Tenez la chaîne toujours bien affûtée. Faites la selon les indications de ce manuel.

Si vous faites plusieurs coupes sans lâcher la machine, éteignez toujours la tronçonneuse entre chaque coupe.

Ne coupez pas avec la pointe de la barre. Il existe un gros risque de rebond avec les coupes de la pointe de la barre.

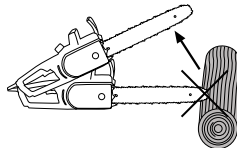

Toujours réglez la machine dans une surface plate et stable.

N'utilisez que des accessoires recommandés par notre marque, vu que son utilisation peut provoquer de sérieux endommagements à l'utilisateur, les personnes dans la proximité de la machine et à la machine.

Ne laissez jamais tomber la machine et n'essayez pas d'arrêter la chaîne en l'approchant du bois ou un obstacle.

7.1. FIXATION DE LA MACHINE ET GUIDAGE

Lorsque vous travaillez, tenez la tronçonneuse fermement avec les deux mains dans les poignées.

Tenez la poignée avant avec la main gauche et l'arrière avec la main droite même si vous êtes droitier ou gaucher.

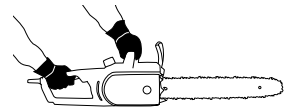

Attention! Pour réduire le risque de perte de contrôle et possibles endommagements (même mortels) à l'utilisateur et/ou personnes dans la proximité, n'utilisez jamais la tronçonneuse avec une seule main.

7.2. AFFUTAGE DE LA CHAÎNE

La chaîne de la tronçonneuse s'émousse selon vous coupez. Si vous notez quelque un de ses symptômes c'est le moment de l'affutage de la chaîne:

- Vous avez besoin d'un effort plus grand pour couper.
- Le trajet de coupe n'est pas droit.
- Les vibrations augmentent.
- Lors de la coupe il est produit de la sciure au lieu de copeaux.

Pour affuter la chaîne suivez les indications dans le paragraphe 8.2 "Affutage de la chaîne".

7.3. COUPE AVEC LA TRONÇONNEUSE

Nous vous recommandons de vous entraîner avec des petites branches dans une position simple, pour acquérir de l'expérience avant de faire des coupes plus compliquées.

Suivez toujours les indications de sécurité de ce manuel.

Pendant la coupe, utilisez la machine avec soin. Faites une petite pression vers le bas pendant vous tenez la machine à plein gaz. Le propre poids de la machine sera suffisant pour faire la coupe. Si la chaîne est bloquée n'essayez pas de tirer la tronçonneuse pendant qu'elle est en marche. Arrêtez la tronçonneuse et utilisez un coin pour libérer la machine.

7.3.1. ABATTRE UN ARBRE

Abattre un arbre est dangereuse par le risque de que l'arbre ou une de ses branches tombent sur l'utilisateur. Pour abattre un arbre, suivez les pas suivants:

1. Choisissez le sens de la chute de l'arbre (A). Prenez en compte l'inclinaison de l'arbre, la longueur de ses branches vues qu'elles peuvent modifier le sens de la chute.
2. Vérifiez qu'il n'y a pas d'autres arbres, branches ou obstacles avec lesquels l'arbre peut se frapper pendant la chute.
3. Vérifiez quelle sera la position finale de l'arbre pour faire la coupe.
4. Nettoyez les alentours de l'aire de la chute, assurez-vous de travailler avec une position stable et établir une échappée simple, qui vous permettra de fuir dans le cas où l'arbre ne chute pas dans le sens prévu. La distance de sécurité doit être au moins, deux fois la hauteur de l'arbre.

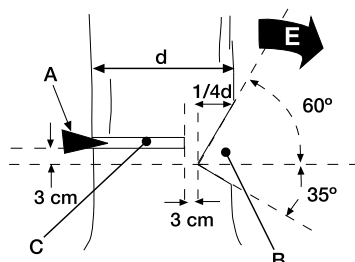
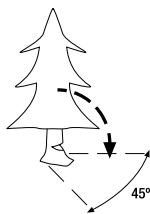

5. Effectuez un ébranchement initial. Commencez avec les branches inférieures. Rappelez-vous de ne pas couper les branches qui sont au dessus du niveau de vos épaules.
6. Pour guider la chute de l'arbre faites une coupe guide (B). Pour faire cette coupe guide, coupez avec un angle de 60° jusqu'à 1/4 de la largeur de l'arbre (1/4d) par le côté du sens dont vous voulez que l'arbre tombe (E) et après une coupe de 35° jusqu'à la fin de la coupe à 60° de façon que vous obteniez une crique de 90° comme dans la figure.
7. Commencez une coupe horizontale (C) dans le côté opposé 3 cm par dessous de l'angle intérieur de la coupe guide.
8. Quand vous avez coupé 1/4 du diamètre de l'arbre, arrêtez de couper et introduisez une cale au debout de la coupe pour que l'arbre ne s'incline pas dans le sens contraire à celui désiré, la coupe se ferme et coince le guide de la tronçonneuse.
9. Continuez la coupe (C) jusqu'à 3 cm de la coupe guide. Ne coupez jamais jusqu'à la coupe guide, pour laisser un peu de bois qui fera la fonction de charnière et conduira la chute de l'arbre.
10. L'arbre tombera dans le sens "E".

Si l'arbre ne tombe pas, forcez la chute en introduisant plus la cale dans l'arbre.

⚠ Dès que l'arbre commence à tomber, éloignez-vous en arrière et latéralement en respectant le sens de la chute jusqu'à que vous soyez à une distance de sécurité correct (distance plus grande que la hauteur

de l'arbre que vous êtes en train de couper). Il est absolument nécessaire que vous vous éloigniez de l'arbre qui tombe car au moment où l'arbre touche terre, des branches se cassent et peuvent s'éjecter en arrière et latéralement et frapper ou couper l'utilisateur.

Lorsque vous allez abattre un arbre, toujours alertez les personnes qui sont dans les alentours avant de commencer et, alertez-les une nouvelle fois avant de finir la coupe horizontale et que l'arbre commence à tomber.

Assurez-vous d'être dans une position stable et, jamais vous appuyer ou placer sur l'arbre que vous allez abattre.

Si vous travaillez dans une pente, placez-vous dans la partie haute pour éviter que, lors de la chute, l'arbre roule et vous heurte.



Suivez toutes les indications des "Normes et précautions de sécurité" pour éviter le possible rebond de la tronçonneuse.

7.3.2. COUPE D'UN TRONC APPUI DANS LE SOL

Quand un tronc est complètement en appui sur le sol, coupez d'abord la moitié haute du tronc puis faites un demi-tour et coupez le reste.

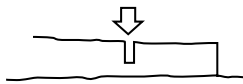

Si le tronc est appuyé sur les latéraux (Zone B), vous devez couper par la partie supérieure jusqu'à la moitié (1) et après, coupez le reste depuis le bas (2). De cette façon vous évitez que la tension interne du tronc ferme la coupe et bloque la chaîne et le guide de la tronçonneuse.

Si vous allez couper un tronc qui est appuyé par une extrémité (Zone A), vous devez suivre la procédure

opposée. D'abord, coupez la moitié du tronc depuis le bas (1) et finissez la coupe par le haut (2).

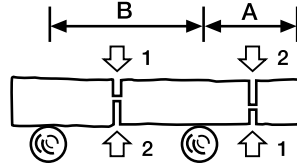

7.3.3. COUPE DES BRANCHES D'UN ARBRE ABATTU

Il est important de vérifier que les branches ne sont pas pliées et/ou sous tension. Si la branche à couper est pliée ou sous tension, elle pourrait sauter lors de la coupe.

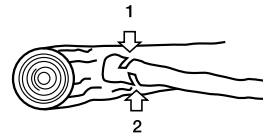

Pour couper une branche, dans ce cas là, coupez 1/4 du total de la branche par le côté dont la branche est soumise à la pression et, après, coupez le reste de la branche (dessin suivant). De cette façon vous éviterez que la tension de la branche ferme la coupe et bloque la chaîne et le guide de la tronçonneuse.

7.3.4. COUPE D'UNE BRANCHE D'UN ARBRE

Pour couper une branche d'un arbre qui ne touche pas le sol, commencez avec une coupe de 1/4 de diamètre de la branche depuis le bas (1) et puis coupez le reste par le haut (2).

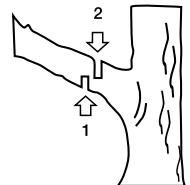

De cette façon vous simplifiez l'ouverture de la coupe et que la branche ne se casse pas en endommageant l'arbre.

7.3.5. COUPE DE BRANCHES OU PETITS TRONCS

Lorsque vous coupez branches ou petits troncs, utilisez toujours un appui solide comme un tréteau.

Jamais tenir le tronc ou branche à couper avec vos pieds ou demander à une autre personne de vous aider.

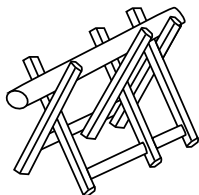

8. ENTRETIEN ET SOIN



Le retrait des dispositifs de sécurité, un mauvais entretien, la substitution de la barre et/ou chaîne avec des pièces détachées non originales peuvent provoquer des dommages personnels très graves.

Ayez toujours la machine débranché lors des tâches d'entretien.

Réalisez les suivantes opérations d'entretien et soin quand vous terminez de travailler avec la machine pour vous assurez le bon fonctionnement de cette machine dans le future.

8.1. SORTIE DE L'HUILE DE CHAÎNE

Démontez la barre et vérifiez que l'orifice de lubrification (A) n'est pas bouché.

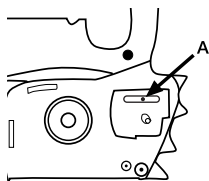

8.2. AFFUTAGE DES DENTS DE COUPE DE LA CHAÎNE

ATTENTION! Une chaîne pas bien affûtée, augmente le risque de rebond de la tronçonneuse, les vibrations augmentent le risque d'accident!

Pour que la tronçonneuse coupe le bois de façon correcte et sécurisée, ayez les dents de coupe bien affûtées. En plus, les dents de coupe doivent être affûtés si:

- Vous avez besoin d'un effort plus grand pour couper.
- Le trajet de coupe n'est pas droit.
- Les vibrations augmentent.
- Lors de la coupe s'il est produit de la sciure en lieu de copeaux.

N'oubliez pas de portez toujours des gants de sécurité lors de l'affûtage de la chaîne. Assurez-vous que la chaîne de la tronçonneuse est fixée de façon sécurisée pendant l'affûtage.

Utilisez une lime spéciale pour chaînes de tronçonneuse appropriée pour la chaîne de votre tronçonneuse. Placez la lime dans le tranchant de la dent de coupe entre les points (A) et (B) et poussez vers l'avant en tenant toujours un angle de 30°.

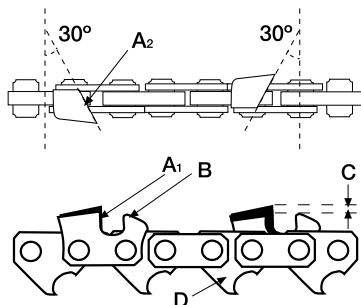

Toujours réalisez l'affutage de toutes les dents d'une face, en affutant avec des mouvements vers l'extérieur et en tenant l'angle de 30°. Quand vous avez fini, changez de côté et répéter l'opération pour l'autre côté.

Vérifiez la hauteur de sécurité (C), cette hauteur doit être de 0,6 mm approx.. Une hauteur (C) trop élevée peut faire que la chaîne "morde" trop, en exigeant un gros effort au moteur et, une hauteur trop petite ne permettra à la chaîne de couper.

Vérifiez la longueur des dents de coupe. Toutes les dents doivent avoir la même longueur. Si besoin, limez les longueurs des dents jusqu'à ce qu'elles aient la même longueur.

8.3. ENTRETIEN PERIODIQUE

 Effectuez des inspections périodiques à la machine, à fin d'assurer un bon fonctionnement de la machine. Pour un fonctionnement complet on vous recommande d'amener la machine au SAV. Ayez la machine nettoyée, spécialement les fenêtres de ventilation du moteur. Avant de réaliser des opérations d'entretien ou réparations dans la machine assurez-vous de que la machine est débranchée.

Toujours utilisez des pièces détachées adéquates, a fin d'obtenir un rendement approprié du produit et éviter des dommages et risques à la machine et à l'utilisateur.

L'utilisation des pièces détachées, non originales, peuvent provoquer risque d'accident, dommages personnels et rupture de la machine.

8.3.1. ENTRETIEN DU GUIDE DE LA CHAÎNE

Inversez régulièrement, la barre de la tronçonneuse pour éviter une usure d'un seul côté. Le guide doit tenir toujours son profil. Vérifiez que celui, tient

l'épaisseur contant dans toute la barre. Remplacez la barre si besoin.

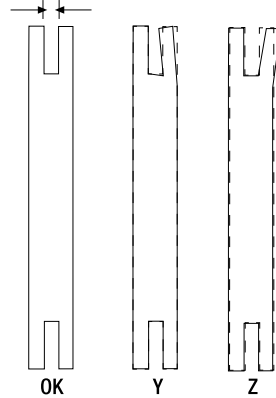

Vérifiez qu'il n'a pas de fissures, le niveau de jeu du roulement. Si vous notez que le jeu est important, un dommage ou fissure, remplacez-le.

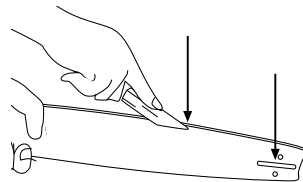

8.3.2. PIGNON D'ENTRAÎNEMENT

Le pignon d'entraînement est soumis à l'usure élevée. Vérifiez le pignon d'entraînement et, si vous détectez des gros signes d'usure ou de perte de matériel dans une dent, envoyez votre machine au service technique pour le remplacer.

9. RESOLUTION DES PANNES

Selon les symptômes que vous observez il est possible détecter la cause probable et résoudre le problème.

Erreur	Cause	Action
Le moteur ne démarre pas	La machine n'est pas branchée	Branchez la machine à la prise
	Frein de la chaine actionné	Vérifiez le frein de la chaine et le libérer si besoin
	Câble abîmé	Allez au SAV. Jamais utiliser du scotch pour réparer le câble.
	Interrupteur abîmé	Allez au SAV
	Balais usées	Allez au SAV
La chaine ne bouge pas	Frein de chaine actionné	Vérifiez le frein de la chaine et le libérer si besoin
Mauvais performance de coupe	Chaine pas bien affûtée	Affuter la chaine
	Tension de la chaine	Tendre la chaine
La chaine est bleuie	Mauvais lubrification de la chaine	Vérifiez le niveau de l'huile et remplir

10. TRANSPORT

Avant de transporter la tronçonneuse, débranchez la machine.

Toujours transportez la machine avec le moteur arrêté et le fourreau de guide mis.

11. STOCKAGE

Stockez les outils électriques inactifs dans un lieu non accessible aux enfants et sûre de façon à ne mettre pas en péril des personnes. La tronçonneuse hors utilisation doit être stockée nettoyée, sur une surface plate.

Toujours stockez la tronçonneuse avec la chaîne couverte avec son fourreau protecteur.

Débranchez la prise de courant avant de stocker la machine.

Si vous stocker la machine dans un lieu fermé, videz l'huile du réservoir, vu que les vapeurs pourraient entrer en contact avec une flamme ou corps chaud et s'enflammer.

Si vous stocker la machine pour une longue période de temps, videz le réservoir de l'huile, nettoyez toutes les pièces de la machine et gardez la machine dans un lieu sec et sur.

12. RECYCLAGE

Débarressez-vous de votre appareil de façon écologique. On ne doit pas nous débarrasser des nos machines avec des déchets domestiques. Les composants en plastique et métal peuvent être reclassés selon leur nature et recyclés.



Les matériels utilisés pour l'emballage de cette machine sont recyclables. S'il vous plait, ne jetez pas les emballages avec les déchets domestiques. Jetez ces emballages dans un lieu officiel de recyclage.



13. GARANTIE

13.1. PÉRIODE DE GARANTIE

- La période de garantie (Loi 1999/44 CE) conformément aux termes décrits ci-dessous est de 2 ans à compter de la date d'achat, en ce qui concerne les pièces et la main d'œuvre, contre les défauts de fabrication et de matériel.

13.2. EXCLUSIONS

La garantie Garland ne couvre pas :

- L'usure naturelle due à l'utilisation.
- Mauvais usage, utilisation inappropriée de la machine. Dommages provoqués par une intervention réalisée par du personnel non autorisé par Garland ou utilisation de pièces de rechanges pas d'origines.

13.3. TERRITOIRE

- La garantie Garland assure une couverture de service sur tout le territoire national.

13.4. EN CAS D'INCIDENT

- La garantie doit être correctement remplie contenant toutes les données requises et accompagnée d'une facture ou ticket d'achat de l'établissement du vendeur.

ATTENTION! ⚠

AFIN DE GARANTIR UN FONCTIONNEMENT ET UNE SÉCURITÉ MAXIMALE, NOUS VOUS PRIONS DE LIRE ATTENTIVEMENT LE MANUEL D'INSTRUCTIONS AVANT L'UTILISATION DE CETTE MACHINE.

DÉCLARATION DE CONFORMITÉ (CE)

Le signataire ci-dessous, Juan Palacios, autorisé par Productos McLand S.L., dont l'adresse est C/ La Fragua 22, 28933, Mostoles, España, déclare que les machines Garland modèles Bulk 316E-V20 avec numéro de série de l'année 2020 en avant (l'année de fabrication est clairement indiqué sur la plaque d'identification de la machine suivi du numéro de série) et dont la fonction est "Outil motorisé conçu pour couper du bois à l'aide d'une scie à chaîne, consistant en une machine monobloc comprenant des poignées, un moteur et un outil de coupe, et conçue pour être manipulée à deux mains.", respectent toutes les conditions de la Directive 2006/42/CE du Parlement européen et du Conseil du 17 mai 2006 relative aux machines et modifiant la directive 95/16/CE

Ces machines respectent aussi les conditions des directives communautaires suivantes:

- DIRECTIVE 2014/30/UE DU PARLEMENT EUROPÉEN ET DU CONSEIL du 26 février 2014 relative à l'harmonisation des législations des États membres concernant la compatibilité électromagnétique (refonte)
- Directive 2000/14/CE du Parlement européen et du Conseil du 8 mai 2000 concernant le rapprochement des législations des États membres relatives aux émissions sonores dans l'environnement des matériels destinés à être utilisés à l'extérieur des bâtiments
- DIRECTIVE 2014/35/UE DU PARLEMENT EUROPÉEN ET DU CONSEIL du 26 février 2014 relative à l'harmonisation des législations des États membres concernant la mise à disposition sur le marché du matériel électrique destiné à être employé dans certaines limites de tension
- Norme harmonisée: IEC 60745-1; EN 60745-2-13:2009+A1:2010; EN 55014-1:2017/A11:2020; EN 55014-2:2015; EN IEC 61000-3-2:2019; EN 61000-3-11:2000

Puissance maximale (kW) = 2,2

Niveau de puissance acoustique mesuré dB(A) = 103,4

Niveau de puissance acoustique garanti dB(A) = 107



Juan Palacios
Chief Produits
Mostoles 30-12-2020

INDICE

1. Introduzione	76
2. Norme e misura di sicurezza	77
3. Segnali di avvertenza	82
4. Simboli posti sulla macchina	82
5. Descrizione della macchina	83
6. Istruzioni per la messa in moto	85
7. Utilizzo della macchina	89
8. Manutenzione e assistenza	93
9. Localizzazione e identificazione dei guai	96
10. Trasporto	97
11. Magazzinaggio	97
12. Informazioni sullo smaltimento e il riciclaggio dell'attrezzatura	97
13. Condizioni di garanzia	98
Dichiarazione di conformità	99

TRADUZIONE DELLE ISTRUZIONI ORIGINALI

Ref.:GMSBULK316EV20M1220V1

DATA DI PUBBLICAZIONE: 28/12/2020

DATA DI REVISIONE: 30/12/2020

1. INTRODUZIONE

Vi ringraziamo per l'acquisto di questa macchina Garland. Siamo sicuri che apprezzerete la qualità e le prestazioni della macchina, che vi renderà agevole il lavoro per un lungo periodo di tempo. La presente macchina dispone della più completa e professionale rete di assistenza tecnica a cui rivolgersi per la manutenzione, la risoluzione dei problemi, e per l'acquisto dei pezzi di ricambio e / o degli accessori.



ATTENZIONE! Prestate molta attenzione a tutte le istruzioni e avvertenze di sicurezza.

La mancata osservazione delle norme qui di seguito elencate può provocare - come conseguenza - scossa elettrica, incendio e/o serio infortunio.

 Utilizzate l'elettrosega esclusivamente per segare legno. E' pertanto vietato l'utilizzo della elettrosega per il taglio di materie plastiche, mattoni o materiali da costruzione diversi dal legno. L'utilizzo della macchina per operazioni diverse da quelle previste rischia di provocare situazioni di pericolo. Il costruttore non risponde dei danni provocati a causa di un utilizzo inadeguato o scorretto dell'elettrotensile.

 Conservate tutte le avvertenze e le istruzioni per vostra referenza futura. Se in futuro pensate di vendere la macchina, al nuovo proprietario non dimenticate di consegnare anche il manuale.

L'espressione "elettrotensile" - che compare nelle avvertenze - si riferisce alla vostra elettrosega collegata alla rete elettrica.

2. NORME E MISURA DI SICUREZZA

⚠ Per evitare un uso improprio della macchina, prima del primo utilizzo leggete attentamente le istruzioni del manuale. Tutte le informazioni contenute in esso sono rilevanti per la vostra sicurezza personale e di quella delle persone, animali o cose presenti nelle vicinanze. Per qualsiasi chiarimento riguardante le informazioni contenute in questo manuale vi preghiamo di rivolgervi ad un professionista o di andare dal punto vendita presso il quale avete acquistato la macchina.

2.1. UTILIZZATORI

La presente macchina è stata progettata per essere utilizzata da persone adulte, le quali hanno letto e ben compreso ogni istruzione.

⚠ **Attenzione! Non permettere mai che persone minori di età utilizzino questa macchina.**

⚠ **Attenzione! Non permettere mai a persone che non hanno ben compreso le istruzioni l'utilizzo di questa macchina.**

Prima dell'utilizzo cercate di familiarizzare con la macchina, assicurandovi di conoscere esattamente dove si trovano i comandi, i dispositivi di sicurezza e il modo in cui vanno utilizzati. Se siete un utente inesperto, vi raccomandiamo di eseguire compiti semplici e, se possibile, sotto la supervisione da una persona esperta.

⚠ **Attenzione! Prestate la macchina solamente a persone che hanno familiarità con questo tipo di elettrodomestico e che sanno come utilizzarlo.** All'utilizzatore prestate sempre, assieme alla macchina, il manuale d'istruzioni in modo che lo possa leggere attentamente e ben comprendere.

2.2. SICUREZZA PERSONALE

Siate vigili, fate attenzione a ciò che state facendo e usate sempre il buon senso durante l'utilizzo.

E' vietato utilizzare la macchina quando siete stanchi o sotto l'effetto di droghe, alcol o farmaci. Un semplice attimo di distrazione durante l'utilizzo può causare gravi lesioni personali.

Evitate un avvio accidentale della macchina. Assicuratevi che l'interruttore sia in posizione "aperto" prima di collegare alla rete, prendere o trasportare l'apparecchio. Trasportare elettrodomestici con il dito posto sull'interruttore o collegarle con l'interruttore in posizione "chiuso" può compromettere la vostra sicurezza e causare incidenti.

Prima di avviare l'unità rimuovete tutte le chiavi o gli utensili manuali sia dalla macchina che dall'area di lavoro. Una chiave o un attrezzo lasciato vicino alla macchina rischia di venire a contatto e scagliato da una delle parti mobili della macchina verso cose o persone causando infortunio.

Mantenere basso il rischio. Tenete i piedi ben saldi a terra e mantenete l'equilibrio in ogni momento. Mantenete sempre un appoggio appropriato dei piedi e fate funzionare la elettrosega solo quando vi trovate in piedi su di una superficie fissa, piana e sicura. Superfici scivolose o instabili, come per esempio le scale, possono causare la perdita di equilibrio o del controllo dell'elettrosega.

Vestite correttamente. Non indossate abiti sciolti o gioielli. Mantenete i vostri capelli, i vostri abiti e i guanti lontano dalle parti mobili della macchina. Vestiti sciolti, gioielli o capelli lunghi rischiano di impigliarsi all'interno delle parti in movimento della macchina.

Utilizzate sempre dispositivi di sicurezza personale. Indossate sempre occhiali protettivi. In condizioni

opportune, l'utilizzo di attrezzature di sicurezza come la maschera antipolvere, i guanti di sicurezza, gli stivali antiscivolo, il casco e le protezioni acustiche possono ridurre gli eventuali danni. Per la protezione di testa, mani, gambe e piedi sono raccomandati accessori aggiuntivi. Un abbigliamento protettivo adeguato riduce i rischi d'infortunio causati da residui di legno lanciati o generati da un contatto accidentale con l'elettrosega. Per evitare infortuni, si raccomanda di usare stivali, casco e guanti di sicurezza.

Quando l'elettrosega è in moto mantenete tutte le parti del corpo lontane dalla catena. Prima dell'avvio, assicuratevi che la catena non sia a contatto con nessun oggetto. Mentre la catena è in movimento anche un semplice attimo di disattenzione può causare l'impigliamento dei vostri vestiti o di altre parti all'interno dell'elettrosega; inoltre si corre il rischio che voi stessi veniate feriti dalla catena dell'elettrotensile.

Tenere sempre in mano l'elettrosega con la mano destra sulla maniglia posteriore e la mano sinistra sulla maniglia frontale. Tenere l'elettrosega con le mani invertite aumenta il rischio di lesioni personali e pertanto è vietato.

Quando si taglia un ramo in tensione, state attenti al rischio del ritorno elastico. Quando a causa della tensione le fibre del legno vengono rilasciate, il ramo, con un effetto a molla rischia di colpire l'operatore e / o di portare l'elettrosega fuori controllo.

Prestate sempre estrema attenzione nel taglio di erbacce e arbusti giovani. Materiali minuti rischiano infatti di inceppare l'elettrosega e di venire scagliati contro di voi, oppure rischiano di farvi perdere l'equilibrio sotto l'effetto di trazione.

Se siete un principiante si consiglia una minima pratica di esercizio tagliando tronchi su di un apposito cavalletto o forcella.

Maneggiate l'elettrosega mediante l'impugnatura anteriore, con la macchina spenta e a distanza di sicurezza dalle parti del corpo. Quando trasportate o stoccate l'elettrosega, coprite sempre la barra di guida con il coperchio. Il corretto utilizzo dell'elettrosega riduce la probabilità di contatto accidentale con la catena in movimento.

Conservate gli utensili elettrici inutilizzati fuori dalla portata dei bambini.

2.2.1. VIBRAZIONI

⚠ Il prolungato utilizzo della macchina espone l'utente alle vibrazioni che possono produrre la "sindrome delle dita bianche" (fenómeno di Ryanaud). Questa malattia riduce la sensibilità tattile di mani e la capacità di regolare la temperatura, generando un intorpidimento delle dite e una sensazione di bruciore. Questa malattia può causare problemi nervi e alla circolazione sanguigna, nonché necrosi alle mani.

Un livello di vibrazione elevato e prolungati periodi di esposizione sono i fattori che contribuiscono alla malattia "delle dita bianche". Per ridurre il rischio di malattia delle dite bianche si raccomanda di seguire le istruzioni seguenti:

- Indossare sempre guanti di lavoro.
- Assicurarvi di mantenere sempre le mani calde.
- Fare pause frequenti.
- Afferrare sempre saldamente le maniglie/impugnature della macchina.

Se avvisate alcuni dei sintomi della sindrome delle dita bianche, consultate immediatamente il vostro medico.

2.3. SICUREZZA NELL'AREA LAVORO

Mantenete l'area di lavoro pulita e lavorate con una buona illuminazione. Le aree in disordine e scarsamente illuminate possono provocare incidenti.

E' vietato utilizzare la macchina in ambienti esplosivi e in presenza di liquidi, gas e polveri infiammabili. Le macchine elettriche producono scintille che rischiano di infiammare la polvere di gas.

Tenersi lontano dalla portata di bambini e persone estranee durante l'utilizzo. Eventuali distrazioni possono comportare la perdita di controllo. Controllate che nell'area di lavoro non entrino bambini o animali.

2.4. SICUREZZA ELETTRICA

La spina elettrica della macchina deve potersi collegare alla presa di corrente. Non cambiate la spina per nessun motivo. Spine e prese conformi ridurranno il rischio di scossa elettrica.

Evitate il contatto del corpo con superfici messe a terra come tubi, radiatori, fornelli elettrici e frigoriferi. Vi è un aumento del rischio di scosse elettriche se il vostro corpo è posto a terra.

Non esporre questa unità alla pioggia o all'umidità. L'acqua entrante nella macchina aumenta il rischio di scossa elettrica.

Non abusate del cavo. Non utilizzare il cavo per il trasporto, il sollevamento o lo scollegamento dell'unità. Tenete il cavo lontano dal calore, dall'olio, da bordi taglienti o parti mobili. I cavi danneggiati o aggrovigliati aumentano il rischio di scossa elettrica.

La sostituzione della spina o del cavo di alimentazione deve sempre essere effettuata dal fabbricante o dal suo personale di servizio tecnico. Si raccomanda di collegare la macchina ad un dispositivo di corrente residua la cui corrente di scarico non sia superiore ai 30mA.

 **Non usate mai una presa o un cavo di prolunga danneggiato che non soddisfano le normative o**

i requisiti di questa unità. Quando si utilizza un cavo di prolunga, assicuratevi di avere una sezione minima di 2,5 mm² e che il cavo sia idoneo all'uso esterno. Utilizzando una prolunga adatta per l'impiego all'esterno si riduce il rischio di scossa elettrica.

Disponete la prolunga in maniera tale da non farlo impigliare sui rami o altri ostacoli e in un modo che non attraversi la zona di lavoro. Il cavo di prolunga deve trovarsi sempre alle spalle dell'operatore.

Scollegate sempre la spina dalla presa prima di intervenire sulla macchina, e maneggiate solo quando è scollegata.

2.5. USO E MANUTENZIONE DELLA MACCHINA

 L'elettrosega per altri scopi non previsti. Pertanto: non usare la sega per tagliare plastica, mattoni o materiali da costruzione diversi dal legno. L'uso dell'elettrosega per operazioni diverse da quelle previste può portare a situazioni pericolose.

Usare questa macchina, gli accessori, gli attrezzi etc. in base a queste istruzioni e nella maniera prevista, tenendo in considerazione le condizioni di lavoro e il lavoro da svolgere. L'utilizzo della macchina per applicazioni diverse da quelle previste può provocare una situazione di pericolo.

Il fabbricante non sarà ritenuto in alcun modo responsabile di eventuali danni causati da abuso o uso improprio della macchina.

Non forzare la macchina. Utilizzatela bensì per l'applicazione più appropriata. L'utilizzo corretto della macchina - basato sul tipo di lavoro da realizzare - vi permetterà di lavorare meglio e in maniera più sicura.

Non utilizzare la macchina non funziona correttamente. Qualsiasi elettroutensile che non può

essere controllato tramite l'interruttore è pericoloso e deve essere riparato.

Mantenete l'unità in buono stato. Verificate che le parti mobili non risultino disallineate o bloccate, che non ci siano parti rotte o altre condizioni che possono influire negativamente sul funzionamento della macchina. Ogniqualvolta che la macchina risulti danneggiata, fatela riparare prima dell'uso. Molti incidenti sono causati da una scarsa manutenzione dell'attrezzatura

Tenete gli utensili da taglio sempre affilati e puliti. Gli strumenti di taglio correttamente mantenuti tendono a incepparsi di meno e sono più facili da controllare.

Mantenete le impugnature della macchina asciutte e pulite. Impugnature grasse o oleose risultano scivolose e possono causare la perdita di controllo dell'elettrotensile.

Staccate la spina dalla presa di alimentazione prima di effettuare qualsiasi regolazione, prima di sostituire pezzi di ricambio o per immagazzinare l'unità. Tali misure di sicurezza preventive riducono il rischio di avviamento accidentale della macchina.

Seguite le istruzioni relative alla lubrificazione, alla tensione di serraggio e agli accessori di ricambio della catena. Una catena - la cui tensione e lubrificazione non siano adeguate - può rompersi e far aumentare il rischio di rinculo.

2.5.1. FORZE ACCIDENTALI MENTRE SI LAVORA CON L' ELETTROSEGA

 **Mantenete sempre alta l'attenzione mentre operate con l' elettrosegga, restando pronti a possibili forze di reazione accidentali.** Tali forze di reazione che si possono verificare in una elettrosegga sono il rimbalzo e il rinculo. Queste forze possono complicare il lavoro dell'utilizzatore e generare situazioni di pericolo.

2.5.1.1. RIMBALZO

In alcuni casi il contatto della punta della barra di guida può causare una reazione opposta improvvisa, che spinge la barra in alto ed indietro verso l'operatore. Tale reazione viene definita RIMBALZO. È possibile produrre che si produca un rimbalzo dell'elettrosegga se si tocca un qualsiasi oggetto con la punta della barra mentre la macchina è in funzione. Il contatto della catena all'estremità della barra può causare una forza di reazione inaspettata che può spingere la punta della barra verso l'alto; si genera così un movimento di rotazione dell' elettrosegga che rischia di colpire l'utilizzatore con la barra. Questa reazione può portare alla perdita di controllo dell'elettrotensile e causare gravi infortuni.

2.5.1.2. STRAPPO IN AVANTI

Il rinculo può accadere quando la punta della barra di guida tocca un oggetto, o quando la catena si blocca e si incastra nel nel legno della sezione trasversale del taglio. Si può verificare uno "strappo in avanti" quando la catena si arresta bruscamente a causa dell'aggancio (nella zona di taglio) di un corpo estraneo che si trova nel legno o perché non si sta tagliando nella maniera corretta. La catena, arrestandosi, spinge in avanti l'elettrosegga che (se non è correttamente fissata su di un ramo o di un albero mediante un gancio) produce uno strappo inatteso: ciò può causare la perdita di controllo da parte dell'utilizzatore dell' elettrosegga, che rischia di cadere in avanti e di infortunarsi seriamente.

2.5.1.3. RINCULO

L'inceppamento della catena dell' elettrosegga sulla parte superiore della lama può spingere rapidamente la barra di guida contro l'operatore. La catena, arrestandosi, spinge indietro (rinculo) l'elettrosegga che, se non risulta correttamente fissata sul ramo di un albero tramite un gancio, produce una spinta

inaspettata che può causare la perdita di controllo dell'elettrosegna da parte dell'utente, che rischia di cadere all'indietro e provocarsi gravi lesioni alla schiena.

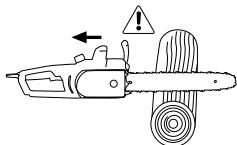

Ognuna di queste reazioni può causare la perdita di controllo dell'elettrosegna, e ciò può comportare gravi infortuni fisici. Non fate quindi affidamento unicamente ai dispositivi di sicurezza installati nella macchina. L'utilizzatore dell'elettrosegna è tenuto ad adottare misure per eliminare il rischio di incidente o infortunio durante il lavoro di taglio.

Tali forze di reazione sono dovute da un uso improprio dell'elettrosegna e/o da procedure o da condizioni di funzionamento non corrette che possono essere evitate seguendo le opportune precauzioni elencate qui di seguito:

- Tenere saldamente l'elettrosegna con entrambe le mani stringendo con i pollici e le dita le maniglie della sega; posizionate corpo e braccia in modo da poter far fronte alle forze di reazione. Queste forze possono essere controllate dall'operatore, purché siano prese opportune precauzioni.
- Non estendere le braccia troppo lontano e non tagliare sopra dell'altezza delle spalle. Questo aiuta a prevenire il contatto accidentale della punta e permette un migliore controllo dell'elettrosegna in situazioni impreviste.
- Utilizzate solo barre di guida e catene di ricambio specificate dal produttore. Le barre di guida e le catene di ricambio non corrette possono portare alla rottura della catena e / o al rinculo.
- Per l'affilatura e la manutenzione della catena dell'elettrosegna seguite le istruzioni del produttore. Una diminuzione del livello del calibro di profondità può portare ad un aumento dei rinculi.

- Monitorate sempre la posizione della punta della barra della catena.
- Prestate attenzione affinché la punta della barra non tocchi nessun oggetto.
- Vietato tagliare i rami con la punta della barra.
- Assicuratevi che non ci siano chiodi o pezzi di metallo nella zona di taglio e prestate particolare attenzione ai chiodi o pezzi di ferro che possono esserci intorno alla zona di taglio. Fate attenzione anche quando si tagliano i legni duri in cui la catena rischia di essere agganciata, causando il blocco della catena e producendo il rinculo.
- Iniziate a tagliare a tutto gas e mantenete sempre la macchina alla massima velocità durante la fase di taglio.
- Tagliate soltanto un ramo o un pezzo di legno alla volta.
- Fate molta attenzione quando inserite la catena dell'elettrosegna per all'interno di un taglio già iniziato.
- E' vietato realizzare tagli con l'elettrosegna fino a quando non avete acquisito familiarità con la tecnica di taglio.
- Non eseguite nessun taglio su rami o pezzi di legno che rischiano di cambiare posizione durante il taglio o che possono arrestare il taglio mentre lo state effettuando.
- Mantenete la catena in buone condizioni.
- Operate solo se la catena risulta ben affilata e correttamente tensionata.
- Non esponetevi mai lungo il piano di taglio dell'elettrosegna.

2.6. ASSISTENZA

Si prega di far esaminare periodicamente il vostro elettrosegna presso un servizio di assistenza specializzato, impiegando unicamente pezzi di ricambio identici. Ciò garantirà la sicurezza del vostro attrezzo.

3. SEGNALI DI AVVERTENZA

I segnali sulle etichette di avvertenza che compaiono su questa macchina e / o nel manuale descrivono le informazioni necessarie per un suo utilizzo sicuro.



Pericolo e attenzione.



Leggere il manuale di istruzioni e seguire le istruzioni e le avvertenze di sicurezza.



Indossare protezioni per l'udito.



Indossare occhiali di sicurezza.



Indossare guanti di sicurezza.



Indossare stivali antiscivolo.



Non utilizzare la macchina in caso di maltempo. Non esporre alla pioggia.



Attenzione! Scollegare immediatamente la macchina se il cavo o la spina sono danneggiati.



Mantenere le persone non autorizzate lontane dalla zona di lavoro.



Rischio di rimbalzo.

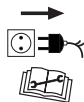

Scollegate sempre la spina dalla presa prima di intervenire sulla macchina. Leggere il manuale di istruzioni e seguire le istruzioni e le avvertenze di sicurezza.



Rischio di scossa elettrica.

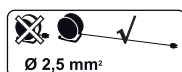

minima di 2,5 mm², di lunghezza inferiore ai 25 m di lunghezza. e sempre completamente dipanato.

4. SIMBOLI POSTI SULLA MACCHINA

Per garantire un utilizzo sicuro e una buona manutenzione, sulla macchina sono presenti i seguenti simboli.

Dado di bloccaggio della barra:



Rotazione per sbloccare.



Rotazione per bloccare.



Serbatoio dell'olio.

MAX

MAX: Livello massimo d'olio.

MIN

MIN: Livello minimo d'olio.



Indicatore della direzione della installazione della catena da taglio.

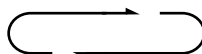

Senso di rotazione della catena.

5. DESCRIZIONE DELLA MACCHINA

5.1. CONDIZIONI DI UTILIZZO

Questa macchina è utilizzabile per uso domestico ed è progettata per tagliare rami e tronchi fino. Si consiglia di lavorare a temperature comprese tra +5 ° C e 45 ° C e con un tasso di umidità inferiore al 50%.

5.2. DESCRIZIONE DEL PRODOTTO

- | | |
|---|-----------------------------------|
| 1. Impugnatura posteriore | 12. Interruttore ON / OFF |
| 2. Impugnatura anteriore | 13. Tappo del serbatoio dell'olio |
| 3. Freno catena e protezione di sicurezza | 14. Livello dell'olio |
| 4. Catena di taglio | 15. Dado tenditore della catena |
| 5. Dado di bloccaggio della barra | 16. Motore elettrico |
| 6. Protezione della barra | 17. Protezione posteriore |
| 7. Barra | 18. Punta della barra |
| 8. Cavo di alimentazione elettrica | |
| 9. Artiglio | |
| 10. Pulsante di sgancio di sicurezza | |
| 11. Gancio per cavo | |

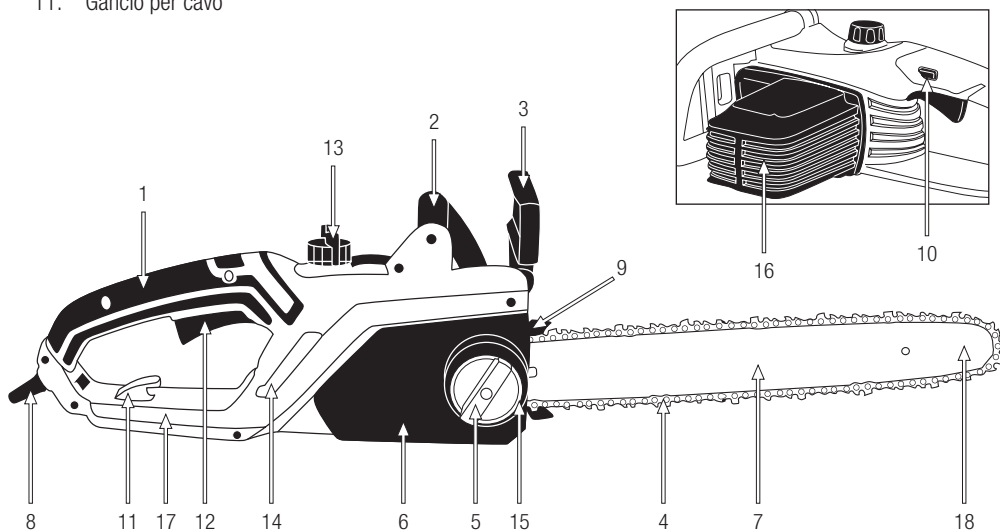

Le foto e i disegni riportati nel presente manuale sono puramente indicativi e potrebbero non corrispondere al prodotto reale.

5.3. CARATTERISTICHE TECNICHE

Descrizione	Elettrosega
Marca	Garland
Motore	230 V ~ 50 Hz
Modello	BULK 316 E-V20
Potenza (W)	2.200
Lunghezza di taglio ("/cm)	16/40
Numero di collegamenti (")	3/8 bp
Passo catena (")	0.050
Numero di collegamenti	56
Livello di vibrazioni all'impugnatura (m / s ²) (ISO 22867)	5,682
Costante di incertezza delle vibrazioni K (m / s ²)	1,5
Livello di pressione sonora medio LpA dB (A) (ISO 22868)	96,4
Classe di protezione <input type="checkbox"/>	II
Indice di protezione IP	X0
Livello medio di potenza sonora LwA dB (A) (ISO 22868)	103,4
Costante di incertezza K della potenza sonora dB (A)	3
Livello di potenza sonora garantito LwA dB (A) (ISO 22868)	107
Peso (kg)	5,34

Le caratteristiche tecniche sono soggette a modifiche senza preavviso.

6. ISTRUZIONI PER LA MESSA IN MOTO

6.1. DISIMBALLAGGIO E LISTA DELLE PARTI

La macchina include le seguenti parti, che potete trovare all'interno della scatola:

- Motore.
- Barra della catena.
- Catena.
- Fodera della barra.
- Manuale di istruzioni.

6.2. MONTAGGIO

6.2.1. INSTALLAZIONE DELLA BARRA E DELLA CATENA

Questa macchina ha un sistema manuale rapido e facile tensionamento della catena senza l'uso di attrezzi.

! La catena dell' elettrosega possiede denti molto affilati. Usate sempre guanti protettivi per evitare di tagliarvi accidentalmente.

Prima di effettuare qualsiasi lavoro. La barra e la catena sono disponibili separatamente. Per il montaggio effettuate le seguenti operazioni:

1. Attivare il freno della catena spingendolo in fuori fino a sentire un "clic".
2. Svitare il dado di bloccaggio della barra e togliere il coperchio della catena.

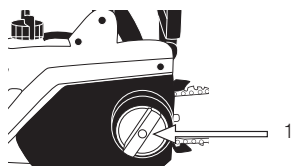

3. Mettere la catena sull'apposita barra.

! Prima di montare la barra di guida con la catena, controllate la direzione di taglio dei denti. La posizione corretta della catena avrà il bordi di taglio dei denti in direzione della rotazione della catena:



4. Assemblare la barra (con la catena installata) posizionando la catena attorno alla ruota dentata di trasmissione e facendo combaciare il foro con il bullone.

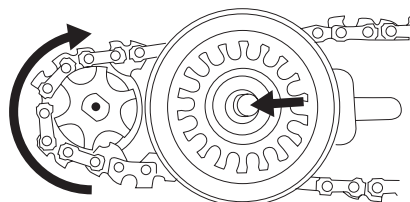

5. Installare il coperchio assicurandosi che il dado di bloccaggio (1) sia fissato nel foro della vite. Stringere leggermente il dado di bloccaggio (1) sulla barra.



6. Girare la ruota di tensione (2) in senso orario per tendere la catena fino a quando la tensione della catena sia corretta (vedi pt. 6.3.4. Tensionamento della catena).

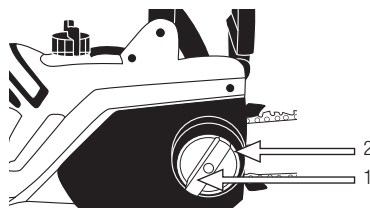

7. Stringere con forza a mano il dado di bloccaggio della barra (1).
8. Verificare che la catena scivoli lungo la barra in ogni momento, mantenendo la tensione appropriata ogniqualvolta la regolate manualmente. Se necessario, ripetere la procedura fino a quando la tensione della catena risulta correttamente installata.

! Le catene nuove presentano una certa espansione / dilatazione durante il primo utilizzo. Controllate e sistemate regolarmente la tensione della catena. Una catena non tesa correttamente si usura rapidamente e andrà ad usurare anche la guida della barra della catena.

6.3. PUNTI DI VERIFICA PRIMA DI INIZIARE

! La tensione e la corrente di alimentazione devono rispettare le indicazioni poste sulla targhetta delle caratteristiche. Prima di iniziare il lavoro, controllate sempre che l'elettrosega funzioni correttamente e in maniera sicura. Controllate la macchina per individuare le parti sciolte (viti, dadi, schermi di protezione, ecc ..) e gli eventuali danni.

Fissate, riparate o sostituite le parti che si presentano in cattive condizioni. Evitate perdite o fuoriuscite di olio. Non utilizzate la macchina se è danneggiata o non correttamente regolata.

6.3.1. CONTROLLO DEL FRENO DI EMERGENZA

In caso di rimbalzo, la punta della barra della catena si alza bruscamente, l'elettrosega varia l'angolo così rapidamente da non consentire all'utilizzatore di cambiare la posizione del braccio che toccando la protezione di sicurezza va ad attivare il freno di emergenza. In questo modo si arresta il motore dell'elettrosega in meno di 0,15 s.

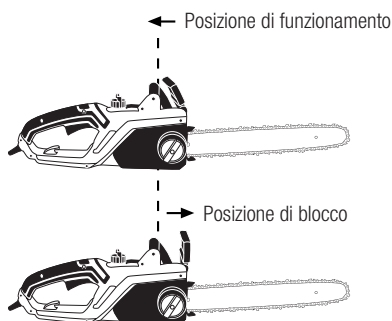

È possibile attivare il freno di emergenza in qualsiasi momento, spingendo in avanti la protezione di sicurezza. Per togliere il freno di emergenza, tirate all'indietro la protezione di sicurezza fino a sentire un "clic".

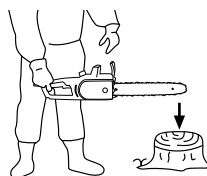

Assicuratevi di controllare il freno d'emergenza ogni volta che si utilizza la macchina. A tal fine, con la macchina scollegata dalla presa, impostate il

freno di emergenza spingendo la guardia di sicurezza verso di voi fino a sentire un "clic". Mantenete la sega in senso orizzontale a circa 40 cm dal pezzo di legno, togliete la mano dall'impugnatura frontale e lasciate che la macchina giri sulla la mano destra, fino a quando la punta della barra va a contatto con il legno. Se il freno agisce correttamente sulla catena, allora questa non dovrà muoversi nel momento in cui tocca il legno. In caso contrario il freno non agirà correttamente e si dovrà portare l'elettrosega a revisione presso il servizio di assistenza.

6.3.2. OLIO PER CATENA

Utilizzate solamente olio speciale per catene da motosega. Non usare mai olio sporco o con impurezze,

dal momento che potrebbe danneggiare la pompa dell'olio della macchina.

L'olio per catena deve essere inserito nell'apposito serbatoio. Per evitare che entri sporcia nel serbatoio, prima di aprire pulite il tappo dell'olio. Chiudete il tappo stringendolo e asciugate se è fuoriuscito dell'olio dal serbatoio.

Verificate il contenuto del serbatoio dell'olio, controllando la finestrella del livello dell'olio.

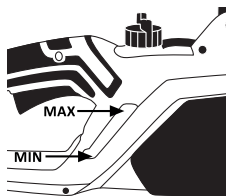

MIN: quando sono visibili soltanto 5 mm circa di olio nella parte inferiore del livello dell'olio.

MAX: Riempire con olio fino a quando la finestrella è piena.

Nota: La durata della catena della elettrosegga e delle barre di guida dipende in gran parte dalla qualità del lubrificante utilizzato. Vietato utilizzare olio vecchio / usato! Utilizzate solo lubrificante per catena ambientalmente sicuro. Conservate il lubrificante della catena solo in contenitori conformi alle normative.

6.3.3. FISSAGGIO DEL CAVO DI PROLUNGA

Utilizzate solo prolunghe del cavo omologate per uso esterno. La sezione del cavo deve essere di almeno 2,5 mm², il cavo deve presentare una lunghezza massima di 25 m ed essere completamente srotolato prima di iniziare il lavoro.

Collegare la spina dell'elettrosegga al cavo della prolunga facendolo passare attraverso il gancio presente sulla carcassa della macchina.

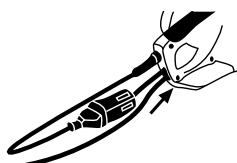

Un cavo di prolunga più lungo di 25 m riduce le prestazioni dell'elettrosegga.

6.3.4. TENSIONE CATENA

Questa macchina ha un sistema manuale rapido e facile tensionamento della catena senza l'uso di attrezzi.

Scollegate sempre l'elettrosegga prima di realizzare qualsiasi intervento su di essa.

Per evitare infortuni sui bordi affilati, indossate sempre i guanti durante il montaggio, il tensionamento o il controllo della catena.

1. Assicuratevi che la catena si trovi nella parte interna della scanalatura dell'apposita barra guida.
2. Allentare il dado di bloccaggio barra (1) senza togliere il coperchio.

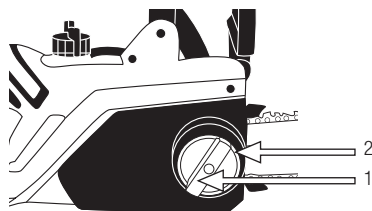

3. Girate il dado tenditore (2) (in senso orario per tensionare, in senso antiorario per allentare la catena) fino a raggiungere una tensione corretta.

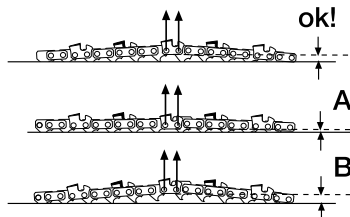

- a. La figura (A) mostra una catena troppo tesa.
 - b. La figura (B) mostra una catena troppo allentata.
4. Fortemente serrare a mano il dado di bloccaggio (1). Non stringete eccessivamente.

NOTE:

La catena si espande con il calore. Quando la catena è fredda, la tensione risulta maggiore della tensione a caldo. Se tensionate la catena quando è fredda è necessario controllare la tensione dopo alcuni tagli (cioè quando la catena avrà raggiunto la sua temperatura d'esercizio) dal momento che durante il riscaldamento si allenterà espandendosi, con il rischio che esca dalla guida: tensionate nuovamente la catena, se necessario.

Se la catena torna ai tendersi quando è ancora calda, si deve controllare la tensione mentre si sta raffreddando; se necessario, allentate leggermente la catena, dal momento che la contrazione che si verifica durante il raffreddamento rischia di causare una tensione eccessiva che rischia di danneggiarla.

Le catene nuove richiedono un periodo di rodaggio durante il quale la maglia si regola cambiando leggermente la propria lunghezza; questo periodo di rodaggio richiede un taglio della durata di un paio di minuti. Se si lavora con una catena nuova, ricordate di controllare la tensione della stessa una volta trascorsi i primi minuti.

6.4. AVVIO E ARRESTO



Avviamento della macchina: Premete il pulsante di sicurezza e, senza rilasciarlo, premete il tasto On/Off.

Disconnessione della macchina: Rilasciate il tasto On/Off.

Il rilascio del tasto on / off arresta la catena in meno di 0,15 s. Rilasciando il tasto On /off, il collegamento tra motore e catena si interrompe per mezzo di una frizione; cosicché si noterà che la catena si arresta mentre il motore continua a girare per qualche istante.

6.5. PUNTI DI VERIFICA PRIMA DELL' AVVIAMENTO

6.5.1. VERIFICA DELLA PROTEZIONE ANTI-RIMBALZO



Il rimbalzo dell' elettrosegga rappresenta il più grande rischio per la macchina. L'unità dispone di un freno automatico di emergenza per arrestare la rotazione della catena in caso si verifichi un rimbalzo imprevisto durante l'uso.

Per verificare il corretto funzionamento del freno automatico:

1. Avviate l'elettrosegga e mantenetela in funzione.
2. Spingete in avanti la leva del freno di emergenza con la mano sinistra.
3. L' elettrosegga dovrebbe arrestarsi immediatamente.

Se la catena non si arresta o tarda ad arrestarsi, portate la macchina al servizio di assistenza. Controllare il freno di emergenza ogni volta che avviate la macchina.

6.5.2. VERIFICA DELLA LUBRIFICAZIONE AUTOMATICA

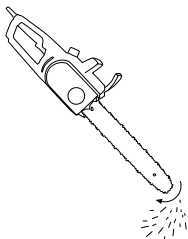

Dopo aver avviato il motore, accelerate fino a quando la catena gira alla velocità media e verificate che l'elettrosegga lubrifichi la catena. Infatti per il motore bisogna tener presente che posizionando l'elettrosegga come in figura a medio regime fuoriesce dell'olio.

7. UTILIZZO DELLA MACCHINA

⚠ Utilizzate la macchina solo per gli scopi per i quali è stata progettata. L'uso di questa elettrosega per qualsiasi altro uso è pericoloso e può causare danni nei confronti dell'utilizzatore e / o della macchina.

Tagliate solamente il legno. Non utilizzate l'elettrosega per altri scopi non previsti. Pertanto: non utilizzate l'elettrosega per tagliare materiali plastici, mattoni o materiali di costruzione differenti dal legno. L'utilizzo dell'elettrosega per operazioni diverse da quelle previste può comportare situazioni di pericolo.

La presente elettrosega non è progettata per la sivicoltura (potatura e abbattimento di alberi nelle foreste). A causa del collegamento tramite il cavo, l'operatore non gode di una mobilità sufficiente per garantire la propria sicurezza.

Mai avvicinarsi alla catena dell'elettrosega quando il motore è in funzione.

Se per caso scivoliate, perdetevi l'equilibrio o cadete, il grilletto dell'acceleratore va rilasciato immediatamente. Non fate quindi completo affidamento ai dispositivi di sicurezza della macchina.

Non utilizzate la macchina se siete stanchi, malati, se state assumendo farmaci, droghe o alcol.

Vietato esporre la macchina sotto la pioggia o in condizioni di umidità, l'acqua che entra all'interno della macchina aumenta il rischio di scossa elettrica.

Non tagliare mai al di sopra della spalla.

Vietato utilizzare la macchina di notte, in caso di nebbia o in condizioni di visibilità ridotta tali per cui non si può vedere chiaramente l'area di lavoro.

La mancanza di sonno e la stanchezza possono provocare danni o incidenti.

Limitate l'uso continuativo dell'elettrotensile ai 10 minuti; tra una sessione e l'altra di lavoro riposate per un periodo compreso tra i 10 ai 20 minuti.

Non lasciate mai la macchina incustodita.

Non permettere a nessuno di entrare nel campo di azione del lavoro. L'area di lavoro deve essere di 15 metri ed è una zona pericolosa.

Mantenendo saldamente la macchina attraverso l'impugnatura si riduce il rischio di rimbalzo e aumenta il controllo sulla macchina.

Non usare mai una elettrosega se vi trovate sopra una scala, su di un albero o in qualsiasi altra posizione instabile. Vietato segare con una mano sola.

Fate attenzione quando si tagliano i rami sottili o arbusti. I rami sottili potrebbero venir catturati all'interno della vostra catena per poi venir scagliati fuori improvvisamente, rischiando di colpirci e di farvi perdere l'equilibrio.

Se si taglia un ramo che è in tensione, fate attenzione al possibile rimbalzo durante il taglio.

Verificate lo stato dell'albero per evitare che rami secchi vi possano colpire nella loro caduta mentre state effettuando il taglio.

Pulite la zona di lavoro e rimuovete tutti gli ostacoli che possono essere causa di incidenti.

Mentre state tagliando non permettere alla punta dell'elettrosega di andare a contatto con il tronco o qualche altro ostacolo.

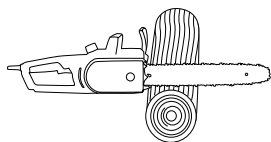

Quando state tagliando, appoggiate sempre la artiglio dell'elettrosega sul tronco.

Prestate particolare attenzione quando tagliate legna che si scheggia. I trucioli prodotti rischiano di volare via in ogni direzione. Rischio di lesioni.

Non appoggiatevi mai sul ramo che state tagliando.

Tenere sempre la catena ben affilata. Affilatela seguendo le istruzioni di questo manuale.

Se effettuate vari tagli senza lasciare la macchina, arrestate sempre l'elettrosega tra un taglio e il successivo.

Vietato tagliare con la punta della barra. C'è un elevato rischio di rimbalzo nei tagli con la punta della barra e quindi non vanno mai effettuati.

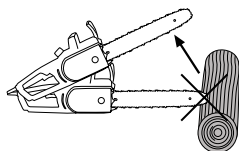

Sistematelo sempre la macchina su di una superficie stabile e piana.

Mai utilizzare accessori nella macchina ad eccezione di quelli raccomandati dalla nostra azienda. Il loro uso potrebbe provocare gravi danni all'operatore, alle persone presenti in prossimità della macchina e alla macchina stessa.

Non lasciate cadere la macchina e non cercate di arrestare la catena avvicinandola a un legno o a un ostacolo.

7.1. COME LAVORARE

Mentre si lavora tenete sempre saldamente l'elettrosega, con entrambe le mani strette sulle impugnature.

Tenete sempre l'impugnatura anteriore con la mano sinistra e quella posteriore con la destra, sia che siate destri o mancini.

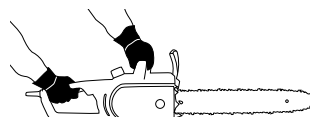

Attenzione! Per ridurre il rischio di perdita di controllo e i possibili infortuni (morte compresa) ai danni dell'utilizzatore o delle persone vicine, è severamente vietato usare l'elettrosega con una sola mano.

7.2. AFFILATURA DELLA CATENA

La catena dell' elettrosega si smussa in base ai tagli che si vanno a realizzare. Se osservate uno di questi sintomi, allora è il momento di affilare la catena:

- E' necessario fare uno sforzo maggiore per effettuare il taglio.
- La traiettoria del taglio non è rettilinea
- Le vibrazioni aumentano.
- Quando si taglia si produce segatura invece di trucioli.
- E' richiesto uno sforzo maggiore per eseguire il taglio.

Per affilare la catena seguite le istruzioni riportate nella sezione 8.2. "Affilatura della catena".

7.3. TAGLIO

Prima di affrontare tagli più complicati, si consiglia di esercitarsi in una posizione comoda su rami di piccola taglia, in modo da acquisire esperienza.

Seguite sempre le regole di sicurezza indicate in questo manuale.

Utilizzate la macchina solo per il taglio del legno. E' proibito tagliare qualsiasi altro materiale.

Non usare la macchina per spostare cose. Durante il taglio, utilizzate la macchina con delicatezza. Fate solamente una leggera pressione verso il basso, mantenendo la macchina a piena potenza. Il peso della macchina stessa sarà sufficiente per realizzare il taglio.

Se la catena si blocca, non cercate di tirare l'elettrosega mentre è in funzione. Arrestatela ed utilizzate un cuneo per sbloccarla.

7.3.1. ABBATTIMENTO DI UN ALBERO

Abbattere un albero è pericoloso a causa del rischio che l'albero o alcuni dei suoi rami vadano a cadere contro l'utilizzatore.

Prima di cominciare il lavoro seguite le seguenti operazioni:

1. Stabilite la direzione di caduta dell'albero (A). Tenete presente l'inclinazione dell'albero, la lunghezza dei suoi rami, e che questi ultimi possono modificare la direzione di caduta.
2. Assicuratevi che non vi siano altri alberi, rami o ostacoli che possono venir colpiti dall'albero mentre cade.
3. Verificate quale sarà la posizione finale dell'albero prima di effettuare il taglio.
4. Pulite l'area intorno alla zona di caduta, assicuratevi la possibilità di lavorare in una posizione stabile e impostate una via di fuga che permetta una facile evacuazione nel caso in cui

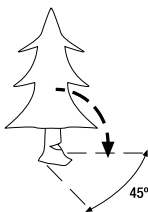

l'albero non cada nella direzione prevista. La distanza di sicurezza deve essere di almeno due volte l'altezza dell'albero.

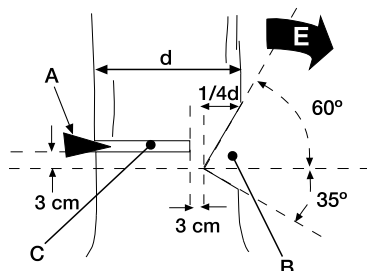

5. Fare un sfoltimento dei rami. Iniziate con i rami più bassi che altrimenti vi possono rendere più difficile il lavoro. Ricordate di non tagliare mai i rami che si trovano al di sopra della vostra spalla.
6. Per guidare la caduta dell'albero fate un taglio-guida (B). Per eseguirlo fate un taglio con un angolo di 60° fino a raggiungere 1/4 della larghezza della pianta (1/4 di diametro) a partire dal lato della direzione in cui si vuole far cadere l'albero (E); fate quindi un taglio di 35 gradi fino a raggiungere un'apertura di 90° come mostrato nella figura successiva.
7. Iniziate con un taglio orizzontale (C) dal lato opposto, 3 cm sopra all'angolo interno del taglio di guida (B).
8. Una volta raggiunto 1/4 del diametro dell'albero, arrestate il taglio e inserite un cuneo nel principio del taglio realizzato, onde evitare che l'albero si inclini nel senso opposto a quello desiderato, che blocchi il taglio e che rischi di lasciare incastrata la barra dell' elettrosega.
9. Proseguite il taglio (C) fino a raggiungere 3 cm circa di taglio guida. Mai tagliare il tronco del tutto, fermatevi bensì a un punto che possa lasciare un

po' di legno che avrà la funzione di cerniera e che condurrà alla caduta dell'albero nella giusta direzione.

10. L'albero cadrà in direzione "E".



Se l'albero non cade, forzate la caduta inserendo maggiormente il cuneo all'interno dell'albero.

Nel momento in cui l'albero inizia a cadere, allontanatevi andando verso l'indietro e in direzione laterale rispetto alla direzione di caduta dell'albero, fino a raggiungere una distanza di sicurezza (distanza superiore all'altezza dell'albero che si sta tagliando).

E' essenziale allontanarsi dall'albero in caduta, perché nel momento in cui l'albero comincia a toccar terra possono volare rami (o parti di essi) all'indietro e di lato che rischiano di colpire o tagliare l'utilizzatore.

Quando vi apprestate ad abbattere un albero, prima di iniziare informate tutte le persone presenti nelle vicinanze; tornate ad avvisare anche poco prima della fine del taglio orizzontale e quando l'albero inizia a cadere.

Accertatevi sempre di trovarvi in una posizione stabile, non appoggiatevi mai nè restate sopra all'albero che si sta per abbattere.

Se operate su un pendio, posizionatevi nella parte in alto per evitare che nella caduta l'albero ruoti e vi colpisca.

Seguire tutte le istruzioni della sezione "norme e precauzioni di sicurezza" in modo da impedire il possibile rimbalzo dell' elettosega.

7.3.2. TAGLIO DI UN TRONCO APPOGGIATO AL SUOLO

Quando un tronco è completamente appoggiato al suolo, tagliate prima la metà del tronco dalla cima, poi datele mezzo giro e tagliate il resto.

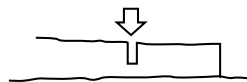

Se il tronco è appoggiato ai lati (zona B), è necessario effettuare un taglio per la metà superiore fino alla metà del tronco (1) e poi tagliare il resto dal basso (2). In questa maniera si eviterà che la tensione interna del tronco blocchi il taglio arrestando la catena dell'elettosega.

Se si sta effettuando un taglio di un tronco appoggiato ad una estremità (Zona A), si dovrà procedere in maniera inversa: tagliate prima la parte inferiore del tronco dal basso (1) e quindi completate il taglio dall'alto (2).

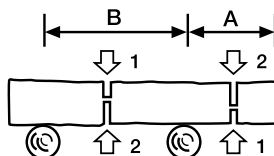

7.3.3. TAGLIO DEI RAMI DI UN ALBERO ABBATTUTO

E' importante verificare che nessun ramo risulti piegato e / o in tensione. Se il ramo da tagliare risulta piegato o teso, rischia di saltare durante la fase di taglio.

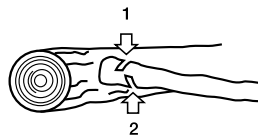

Per tagliare un ramo, in questo caso, tagliate $\frac{1}{4}$ del totale del ramo a partire dal lato dove il ramo è sottoposto a compressione e, quindi, tagliate il resto del ramo dal lato che si trova sotto tensione (vedi schema seguente). In questo modo è possibile evitare

che la tensione del ramo arresti il taglio e che blocchi la catena e la barra dell' elettrosegga.

7.3.4. TAGLIO DEL RAMO DI UN ALBERO

Per tagliare il ramo di un albero che non tocca il terreno iniziate sempre con un taglio di $\frac{1}{4}$ di diametro del ramo, da sotto / a partire dal basso (1), e quindi tagliate il resto da sopra (2).

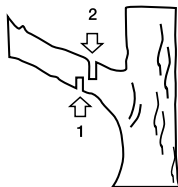

In questo modo si faciliterà l'apertura del taglio evitando che il ramo si spezzi danneggiando l'albero.

7.3.5. TAGLIO DI RAMI O PICCOLI TRONCHI

Quando si tagliano rami o piccoli tronchi utilizzate sempre una saldo appoggio come un cavalletto.

Non fissate mai il tronco o il ramo da tagliare con i piedi, ma chiedete piuttosto l'aiuto di una persona.

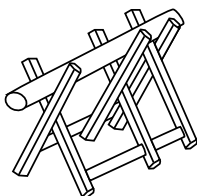

8. MANUTENZIONE E ASSISTENZA

Possono causare grave infortunio: la rimozione dei dispositivi di sicurezza, una manutenzione impropria, la sostituzione della barra e / o della catena con ricambi non originali.



Eseguite sempre la manutenzione o il servizio di assistenza con l'elettrosegga scollegata dall'alimentazione di corrente.

Eseguendo le seguenti operazioni di manutenzione prestando attenzione a quando state per terminare di lavorare con l'elettrosegga, in modo da garantire il corretto funzionamento per le volte successive.

8.1. USCITA DELL'OLIO DALLA CATENA

Rimuovete la barra e verificate che il foro di lubrificazione (A) non risulti ostruito.

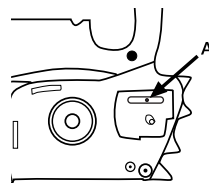

8.2. AFFILATURA DEI DENTI DA TAGLIO DELLA CATENA

ATTENZIONE! : Una catena non correttamente affilata aumenta il rischio di rimbalzo dell'elettrosegga, le vibrazioni aumentano il rischio di incidente!.

Per tagliare con l'elettrosegga in modo corretto e sicuro, mantenete le denti da taglio ben affilati. Inoltre i denti vanno affilati quando:

- Si deve fare uno sforzo maggiore del solito per tagliare.
- La traiettoria di taglio non è rettilinea.
- Le vibrazioni aumentano.
- Quando nel taglio si produce segatura invece di trucioli di legno.

Ricordatevi di indossare sempre guanti di sicurezza quando affilate la catena. Assicuratevi che la catena dell' elettrosegga sia fissata in maniera sicura durante l'affilatura.

Utilizzare una lima speciale e apposita per catene motosega. Inserite la lama nel filo del dente di taglio tra i punti (A) e (B) e spingete in avanti mantenendo sempre un angolo di 30°.

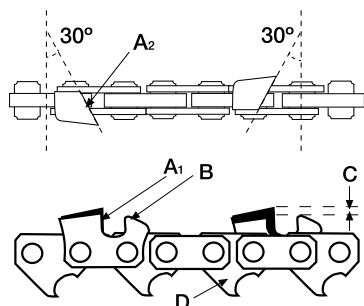

Realizzate l'affilatura di tutti i denti di un lato tagliando sempre verso l'esterno e mantenendo un angolo di 30 gradi. Quando terminate, cambiare lato ed eseguire la stessa operazione.

Verificate l'altezza di sicurezza (C), la quale deve essere di circa 0,6 mm. Un'altezza (C) troppo alta fa sì che la catena "morda" troppo, richiedendo uno sforzo troppo grande al motore, mentre un'altezza troppo piccola non consentirà il taglio alla catena.

Controllare la lunghezza dei denti da taglio. Tutti i denti devono mantenere la stessa lunghezza. Se necessario, limate la lunghezza dei denti fino a quando non siano tutti identici / uniformi.

8.3. MANUTENZIONE PERIODICA

 Effettuate controlli periodici per assicurare un funzionamento efficace dell'elettrotensile. Per una manutenzione completa si consiglia di portare la macchina al vostro servizio di assistenza clienti.

Tenete la macchina pulita, in particolare le finestrelle di ventilazione del motore. Prima di eseguire operazioni di manutenzione o riparazione sulla macchina, accertatevi che la macchina sia scollegata dalla corrente elettrica.

Utilizzate sempre un ricambio adeguato per il corretto funzionamento del prodotto e per prevenire rischi e incidenti ai danni della macchina e dell'utilizzatore. Le parti di ricambio devono essere acquistate presso un punto vendita.

L'uso di ricambi non originali possono causare incidenti, infortunio all'utilizzatore e la rottura della macchina.

8.3.1. MANUTENZIONE DELLA BARRA DELLA CATENA

Invertite regolarmente la barra dell'elettrosega in modo da evitare l'usura da un solo lato. La guida della barra deve mantenere sempre il proprio profilo.

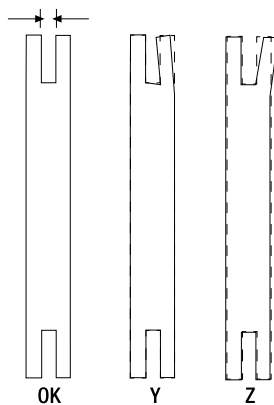

Verificate che essa mantenga uno spessore uniforme in tutta la barra. Sostituite la barra, se necessario. Controllate che non ci siano cricche e verificate anche il livello di movimento dei cuscinetti. Se si nota che il gioco è importante, sostituite il cuscinetto in modo da prevenire incidenti.

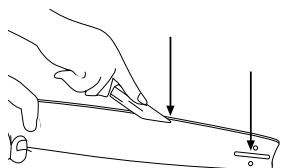

Quando smontate la barra, approfittatene per rimuovere i residui di legno e la segatura presente nelle zone del foro di lubrificazione e della guida.

8.3.2. PIGNONE

Tale elemento è soggetto ad alta usura. Monitoratelo sempre e se rilevate evidenti segni di usura o la perdita di materiale in qualche dente da taglio, portate il vostro elettroutensile al centro tecnico di assistenza per la sua sostituzione.

9. LOCALIZZAZIONE E IDENTIFICAZIONE DEI GUASTI

A seconda dei sintomi si osserva in grado di individuare la probabile causa e risolvere il problema:

Problema	Causa	Azione
Il motore non funziona	L'elettrotensile non è collegata alla rete elettrica.	Collegate l'elettrotensile alla rete elettrica.
	Freno catena inserito	Controllate il freno catena e rilasciatelo, se necessario.
	Cavo danneggiato	Portate l'elettrotensile a riparazione al servizio di assistenza. Vietato riparare il cavo con del nastro isolante.
	Interruttore danneggiato	Portate l'elettrotensile a riparazione al servizio di assistenza.
	Spazzole usurate	Portate l'elettrotensile a riparazione al servizio di assistenza.
La catena non si muove	Freno catena inserito	Controllare il freno catena e rilasciatelo, se necessario.
Cattiva prestazione di taglio	Catena smussata	Affilate la catena
	Tensione della catena allentata	Tensionare la catena
La catena si riscalda	Cattiva lubrificazione della catena	Controllare il livello dell'olio e riempire

10. TRASPORTO

Prima di trasportare l'elettrosega, scollegate sempre la spina dalla presa di corrente.

Trasportate sempre l'elettrotensile con il motore spento e la protezione della barra inserita.

11. MAGAZZINAGGIO

Conservate gli elettrotensili inutilizzati in un luogo sicuro e fuori dalla portata dei bambini, in modo da non mettere in pericolo nessuna persona. L'elettrosega inutilizzata deve essere conservata pulita, su di una superficie piana.

Conservate sempre l'elettrosega con la barra di guida rivestita con l'apposito fodera di protezione. Scollegare la spina di alimentazione prima di riporre l'elettrosega.

Se si conserva la macchina in un ambiente chiuso, vuotate il serbatoio dell'olio dal momento che i vapori rischiano di entrare in contatto con una fiamma o un corpo caldo e infiammarsi.

Se si conserva la macchina per un periodo di tempo prolungato, svuotate il serbatoio dell'olio, pulite tutte le parti della macchina e conservatela in un luogo sicuro e asciutto.

12. INFORMAZIONI SULLO SMALTIMENTO E IL RICICLAGGIO DELL'ATTREZZATURA

Smaltite il vostro apparecchio in maniera ecologica. E' vietato smaltire gli elettrotensili insieme ai rifiuti domestici. I componenti di plastica e metallo vanno differenziati secondo la loro natura e quindi riciclati.



I materiali utilizzati per il confezionamento/ imballaggio di questa macchina possono essere riciclati. Si raccomanda di non gettare gli imballaggi tra la spazzatura domestica. Smaltite in un apposito centro di raccolta per i rifiuti.



13. CONDIZIONI DI GARANZIA

13.1. PERIODO DI GARANZIA

- Il periodo di garanzia (legge 1999/44 CE) secondo i termini descritto di seguito è di 2 anni dalla data acquisto di ricambi e manodopera, contro i difetti produzione e dei materiali.

13.2. ESCLUSIONI

Garland garanzia non copre:

- L'usura e rottura.
- L'abuso, negligenza, incurante funzionamento o mancanza di manutenzione.
- Difetti causati da uso improprio, danni perché attraverso le manipolazioni del personale non autorizzato Garland o uso di ricambi non originali.

13.3. TERRITORIO

- La garanzia Garland assicura copertura del servizio in tutto il paese.

13.4. IN CASO DI INCIDENTE

- La garanzia deve essere debitamente compilato con tutti i dati richiesti e accompagnato dalla fattura o acquisto di biglietti del venditore.

AVVISO!

PER GARANTIRE UN FUNZIONAMENTO DI
MASSIMA SICUREZZA, SI PREGA DI LEGGERE IL
LIBRO DI
ISTRUZIONI PRIMA DELL'USO.

DICHIARAZIONE DI CONFORMITÀ CE

Il sottoscritto, Juan Palacios, autorizzato da Productos McLand S.L., con sede in C/ La Fragua 22, 28933, Móstoles, España, dichiara che le macchine Garland modelli Bulk 316 E-V20 con numeri di serie del anno 2020 in poi (l'anno di fabbricazione si indica in modo chiaro sulla targhetta di identificazione della macchina, seguito dal numero di serie) e la cui funzione è "Utensile motorizzato impiegato per tagliare il legno e consistente in un monoblocco in cui sono integrati impugnatura, motore ed elemento di taglio, progettato per essere tenuto con le due mani.", soddisfano tutti i requisiti della Direttiva 2006/42/CE del Parlamento europeo e del Consiglio del 17 maggio 2006 relativa alle macchine e che modifica la direttiva 95/16/CE

Queste macchine soddisfano anche i requisiti delle seguenti direttive comunitarie:

- DIRETTIVA 2014/30/UE DEL PARLAMENTO EUROPEO E DEL CONSIGLIO del 26 febbraio 2014 concernente l'armonizzazione delle legislazioni degli Stati membri relative alla compatibilità elettromagnetica (rifusione)
- Direttiva 2000/14/CE del Parlamento Europeo e del Consiglio, dell'8 maggio 2000, sul ravvicinamento delle legislazioni degli Stati membri concernenti l'emissione acustica ambientale delle macchine ed attrezzature destinate a funzionare all'aperto
- DIRETTIVA 2014/35/UE DEL PARLAMENTO EUROPEO E DEL CONSIGLIO del 26 febbraio 2014 concernente l'armonizzazione delle legislazioni degli Stati membri relative alla messa a disposizione sul mercato del materiale elettrico destinato a essere adoperato entro taluni limiti di tensione
- Norma armonizzata: IEC 60745-1; EN 60745-2-13:2009+A1:2010; EN55014-1:2017/A11:2020; EN 55014-2:2015; EN IEC 61000-3-2:2019; EN 61000-3-11:2000

Potenza massima (kW)= 2,2

Livello di potenza acustica misurato dB(A)= 103,4

Livello di potenza acustica garantito dB(A)= 107



Juan Palacios
Product Manager
Móstoles 30-12-2020

ÍNDICE

1. Introdução	100
2. Normas e precauções de segurança	101
3. Ícones de aviso	106
4. Símbolos na máquina	106
5. Descrição da máquina	107
6. Instruções para colocação	109
7. Usar a máquina	113
8. Manutenção e serviço	117
9. Detecção e identificação de falhas	120
10. Transporte	121
11. Armazenamento	121
12. Informações sobre a destruição de equipamentos / reciclagem	121
13. Condições de garantia	122
Declaração de conformidade	123

1. INTRODUÇÃO

Obrigado por escolher esta máquina Garland. Temos a certeza que vai apreciar a qualidade e o desempenho da máquina, o que facilitará a sua tarefa por um longo período de tempo. Lembre-se que esta máquina tem a rede de assistência mais abrangente e técnica especializada para o qual você pode ir para a manutenção da sua máquina solucionar problemas e comprar peças de reposição e / ou acessórios.



ATENÇÃO! Leia todos os avisos de segurança e todas as instruções. Se você não seguir todas as instruções indicadas

abaixo pode resultar em choque elétrico, incêndio e / ou ferimentos graves.

 Cortar madeira apenas. Não use a serra para outros fins não intencionais. Por exemplo: Não use a serra para cortar materiais de tijolo, plástico ou outros materiais de construção diferentes de madeira. O uso de motosserras para outras operações que não as previstas podem levar a situações perigosas.

 **Guarde todos os avisos e todas as instruções para referência futura.** Se você vender a máquina no futuro lembre-se de entregar este manual para o novo proprietário.

O termo “Máquina” nas advertências refere-se à máquina elétrica ligado à rede elétrica.

O interruptor de prazo para “aberto” é offline e posição “fechada” está ligado.

TRADUÇÃO DAS INSTRUÇÕES ORIGINAIS

Ref.:GMSBULK316EV20M1220V1

DATA DE PUBLICAÇÃO: 28/12/2020

DATA DE REVIÇÃO: 30/12/2020

2. NORMAS E INSTRUÇÕES DE SEGURANÇA

⚠ Para evitar manuseio inadequado da máquina leia todas as instruções contidas neste manual antes da primeira utilização. Todas as informações contidas neste manual são relevantes para a sua segurança pessoal e de pessoas, animais e coisas que estão ao redor. Se você tiver qualquer dúvida sobre as informações contidas neste manual pergunte a um profissional ou vá para o estabelecimento onde adquiriu esta máquina para resolvê-lo.

2.1. USUÁRIOS

Esta máquina foi projetada para ser manipulado por usuários maiores de idade e que tenham lido e entendido estas instruções.

⚠ ATENÇÃO: Não permitir que menores utilizar esta máquina.

⚠ ATENÇÃO: Não permitir que as pessoas que não compreendem estas instruções utilizem este equipamento.

Antes de utilizar esta máquina tem que estar familiarizado com ela para assegurar que você sabe exatamente onde estão todos os controles, dispositivos de segurança e como eles devem ser usados. Se você é um principiante, recomendamos que você execute no mínimo um exercício prático de tarefas simples e, se possível, acompanhado por uma pessoa experiente.

⚠ ATENÇÃO: Só dê esta máquina para as pessoas que estejam familiarizados com este tipo de máquina e sabem como usá-la. Sempre leve com manual de instruções da máquina para que o usuário leia com atenção e entendê-lo. Esta máquina é perigosa nas mãos de usuários não treinados.

2.2. SEGURANÇA PESSOAL

Fique alerta, observe o que você está fazendo e use o bom senso ao operar a máquina.

Não use esta máquina quando estiver cansado ou sob a influência de drogas, álcool. Um momento de desatenção enquanto opera a máquina pode causar ferimentos graves.

Evitar partida acidental da máquina. Verifique se o interruptor está na posição “aberta” antes de conectar à rede, se tiver que transportar a máquina. Transporte de máquinas elétricas com o dedo no interruptor ou conectar em máquinas elétricas com interruptor na posição “fechado” pode comprometer a segurança e causar acidentes.

Remover todas as chaves ou ferramentas manuais área de máquinas e de trabalho antes de iniciar a máquina. A chave ou ferramentas à esquerda perto da máquina pode ser jogado por uma parte da máquina em movimento e do projeto causando danos pessoais.

Não se exceda. Mantenha seus pés firmemente no chão e equilíbrio em todos os momentos. Manter um bom apoio para os pés e operar a motosserra apenas quando estiver em pé sobre uma superfície fixa, segura e de nível. Pisos escorregadios ou instáveis, tais como escadas pode causar perda de equilíbrio ou descontrole da motosserra.

Vista corretamente. Não use roupas soltas ou jóias. Mantenha seu cabelo, roupas e luvas longe das peças móveis. Roupas largas, jóias ou cabelos longos podem ser agarradas por partes em movimento.

Sempre use equipamento de segurança. Sempre use óculos de protecção. O uso de condições adequadas para o equipamento de segurança, como máscara contra poeira, luvas, botas, chapéu, antiderrapante duro, protecção auditiva reduz as lesões. Equipamento adicional é recomendado para a protecção para a cabeça, mãos, pernas e pés. Um vestuário de protecção adequado irá reduzir os riscos causados pelo contato corporal restos projetada ou acidentes com a motosserra. Para evitar lesões, é recomendado o uso de botas de segurança, capacete e luvas.

Mantenha todas as partes do corpo longe da motosserra quando estiver em execução. Antes de iniciar a serra, certifique-se a serra não está em contato com qualquer objeto. Um momento de desatenção enquanto a motosserras está operacional pode causar na sua roupa ou outra parte do corpo um emaranhamento com a moto-serra ou que você seja cortado pela cadeia de ferramentas.

Sempre segure a motosserra com a mão direita na alça traseira e sua mão esquerda no punho da frente. Segurar a motosserra com as mãos invertidas aumenta o risco de lesões corporais e não deve ser feito. Ao cortar um galho que está sob tensão está alerta para o risco de retorno elástico.

Ao cortar um galho que está sob tensão está alerta ao risco de retorno elástico. Quando a tensão das fibras de madeira se liberam, o ramo, sob o efeito da mola pode bater o operador e / ou lançar a motosserra sem controle.

Tomar muito cuidado ao cortar as ervas daninhas e arbustos jovens. Materiais finos pode prender a motosserra e ser lançado contra você, jogá-lo fora e fazelo perder o equilíbrio pelo efeito da tração.

Se você é um principiante, recomendamos a uma prática mínima para o trabalho fora de corte de árvores em um cavalete ou garfo serrilhada.

Segure a motosserra pela alça da frente com a máquina desligada e partes remotas do corpo.

Quando transportar ou guardar a serra, sempre cobrir a parte cortante com a tampa. Tratamento adequado da serra vai reduzir a probabilidade de contato acidental com a moto-serra em movimento. Guarde as ferramentas fora do alcance das crianças.

2.2.2. VIBRAÇÕES

⚠ O uso prolongado da máquina expõe o usuário a vibrações que podem causar a doença de “dedos brancos” (fenômeno de Raynaud). Esta doença reduz a sensação de toque das mãos e da capacidade de regular a temperatura, criando uma insensibilidade nos dedos e uma sensação de queimação. Ela pode causar problemas nervosos e de circulação e até mesmo necrose da mão.

Altos níveis de vibração e longos períodos de exposição são os fatores que contribuem para a doença dos dedos brancos. Para reduzir o risco de doença dedo branco precisa considerar estas recomendações:

- Use sempre luvas.
- Assegure-se de ter sempre as mãos quentes.
- Faça pausas frequentes.
- Segure firmemente a máquina sempre pelas alças.

Se sentir algum dos sintomas da doença do “dedo branco” consulte o seu médico imediatamente.

2.3. SEGURANÇA NA ÁREA DO TRABALHO

Mantenha a área de trabalho limpa e trabalhe com boa iluminação. Áreas sujas e escuras podem causar acidentes.

Não opere esta máquina em atmosferas explosivas e na presença de líquidos inflamáveis, gases e poeira. Máquinas eléctricas criam faíscas que podem inflamar a poeira e causar fumaça.

Manter afastado de crianças e curiosos durante a operação desta máquina. Distrações podem fazer você perca o controle. Tenha cuidado para que não entrem crianças na área de trabalho, pessoas ou animais.

2.4. SEGURANÇA ELÉTRICA

A tomada de corrente da máquina deve coincidir com a base do soquete. Nunca modifique a tomada de forma alguma. As tomadas sem modificações nas bases compatíveis irá reduzir o risco de choque elétrico

Evite o contato do corpo com superfícies que estejam em contacto com a terra, como tubos, radiadores, fogões e refrigeradores. Há um aumento do risco de choque elétrico se seu corpo está aterrado.

Não exponha este aparelho à chuva ou piso molhado. Se entra água neste equipamento aumenta o risco de choque elétrico.

Não abuse do cabo. Não use o cabo para o transporte, elevação ou desligar a máquina.

Mantenha o cabo longe do calor, óleo, bordas afiadas ou partes móveis. Cabos danificados ou emaranhados aumentam o risco de choque elétrico.

Nunca utilizar este equipamento com um cabo ou ficha danificado. Antes de ligar a máquina, verifique que o estado do cabo para antes de ligar. Se você encontrar qualquer dano a sua máquina para enviar um técnico para conserto. Se o cabo estiver danificado ou quebrado, desligue imediatamente. Cabos danificados ou emaranhados aumentam o risco de choque elétrico.

A substituição do cabo de ficha ou alimentação deve sempre fazer o fabricante ou o seu suporte técnico. Recomendamos que você se conectar a máquina a um dispositivo de corrente residual que é corrente de disparo não superior a 30mA.

Nunca use uma extensão se o cabo esdanificado que não cumprir os regulamentos e os requisitos para esta máquina. Ao usar um cabo de extensão verifique se você tem uma seção mínima de 2,5 mm² e é apropriado para uso externo. Usando um cabo de extensão apropriado para utilização no exterior reduz o risco de choque elétrico.

Coloque o cabo de extensão para que ele não pegue em ramos ou obstáculos e de uma forma que não é na área de trabalho. O cabo de extensão deve ser fornecida por trás do operador.

Sempre desconecte a ficha da doca antes de realizar qualquer trabalho no computador. Somente quando você lidar com essa máquina é desligada.

2.5. USO E CUIDADOS

 Com esta máquina corte apenas madeira. Não use a serra para outros fins não intencionais. Por exemplo: Não use a serra para cortar materiais de tijolo, plástico ou outros materias de construção. O uso de motosserras para outras operações que não as previstas podem levar a situações perigosas.

Use esta máquina, acessórios, suprimentos e assim por diante, de acordo com estas instruções e tendo em conta as condições de trabalho a desenvolver. A utilização deste equipamento para aplicações que não as previstas pode causar uma situação perigosa.

O fabricante não se faz responsável de forma alguma por qualquer dano causado pelo abuso ou uso indevido da máquina.

Não force a máquina. Use esta máquina para a aplicação certa. Usando a máquina certa para o tipo de trabalho a ser feito melhor e permitem que você trabalhe mais seguro.

Não use esta máquina se o interruptor não muda entre “fechado” e “aberto”. Qualquer máquina elétrica que não pode ser controlada com o interruptor é perigosa e deve ser reparado.

Manter esta máquina. Verifique se as peças móveis não estão desalinhados ou bloqueadas, sem partes quebradas ou outras condições que podem afectar o funcionamento desta máquina. Sempre que esta máquina está danificada repará-lo antes de usar. Muitos acidentes são causados por máquinas, mal conservadas.

Manter ferramentas de corte afiadas e limpas. As ferramentas corretamente mantidas, lâminas de corte com arestas afiadas são menos propensos a se prendam e são mais fáceis de controlar.

Manter seco e limpo testa máquina. Apertos gordurosos ou oleosas são escorregadios e causar perda de controle sobre a máquina. **Desligue a fonte de alimentação antes de efectuar ajustes, trocar acessórios ou armazenar a máquina.** De segurança preventivas, tais medidas reduzem o risco de acidentalmente ao iniciar a máquina.

Siga as instruções a respeito de lubrificação, aperto e mudança da cadeia de acessórios. Uma sequência cuja tensão é incorreta e gordura podem se romper e aumentar o risco de declínio.

2.5.1. FORÇA INESPERADA QUANDO TRABALHE COM A MOTOSERRA

 Mantenha a atenção ao fazer os cortes com a motosserra e assistir a todas as forças de reação

inesperada. Forças de reação inesperada que ocorrem em uma moto-serra é o rebote e recuo. Estas forças podem perturbar o usuário e causar situações perigosas.

2.5.1.1. RESSALTO

O contato da ponta da lâmina pode em alguns casos, causar uma reação súbita reverso, dirigindo a lâmina para cima e para trás em direção ao operador chamado rebote. Você pode produzir um rebote da serra se você tocar um objeto com a corrente de corte na área da ponta do bar enquanto ele está executando. O contato da cadeia na ponta da barra de força pode causar reação inesperada que pode impulsionar a ponta do bar por gerar um movimento de rotação sobre a serra de cadeia pode fazer com que a barra de cadeia de sucessos que o usuário . Esta reação pode causar perda de controle da máquina e causar ferimentos graves.

2.5.1.2. PUCHE PARA FRENTE

A queda pode ocorrer quando o pico ou a ponta da lâmina toca um objeto, ou quando a madeira fecha e aprisiona a motosserra no corte transversal. Pode haver um “puxar para a frente”, quando a cadeia é interrompida por curtos capturadas na zona de corte por um corpo estranho que está na madeira ou porque é cortada corretamente. A cadeia, em pé, empurra para a frente a serra, se está devidamente segurado contra o galho de árvore ou pela garra, inesperado é a tensão pode fazer com que o usuário perca o controle da serra, fazê-lo cair para a frente e causar ferimentos graves.

2.5.1.3. VOLTAR

A prisão da motosserra no topo da lâmina pode rapidamente empurrar a espada de volta para o operador. A cadeia, em pé, empurra para trás (parte

de atras) a motosserra, se for devidamente realizada contra o galho de árvore ou pela garra, produz um aumento inesperado pode fazer com que o usuário perca o controle da serra, fazê-lo cair e produzir graves lesões corporais.

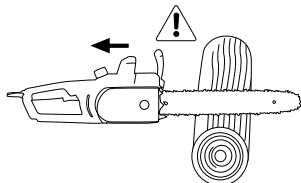

Qualquer dessas reações pode causar perda de controle da serra pode acarretar uma lesão corporal de natureza grave. Não confie apenas nos dispositivos de segurança incluídos na sua serra. Como um usuário da serra, você deve tomar medidas para eliminar o risco de acidente ou lesão a seus trabalhos de corte.

Estas forças de reação resultantes de mau uso da ferramenta e / ou procedimentos ou condições de operação incorreta e podem ser evitados tomando as devidas precauções indicadas abaixo:

- Mantenha a serra firmemente com as duas mãos com os polegares e os dedos que envolve a serra em uma posição que permita que seus braços para resistam às forças inesperadas. Forças inesperado pode ser controlado pelo operador, se algumas precauções forem tomadas. Não solte a moto-serra.
- Não estender seus braços longe demais e não corte acima da altura dos ombros. Isso ajuda a evitar o contato acidental da ponta e permite melhor controle da serra em situações imprevistas.
- Use apenas lâminas e cordas de reposição especificadas pelo fabricante. As barras de substituição e cadeias pode levar à quebra da cadeia incorreta e / ou inversa.

- Para afiação e manutenção na moto-serra leve-a ao fabricante. A diminuição do nível de medidor de profundidade pode levar a retrocessos aumentado.
- Esteja sempre ciente de onde se encontra a ponta da coluna de hastes.
- Preste atenção para a ponta da barra não tocar em qualquer objeto.
- Não corte galhos com a ponta da lâmina.
- Certifique-se que não haja nenhum prego ou pedaço de metal na área de corte e preste especial atenção aos pregos ou pedaços de ferro que pode ter ao redor da área de corte. Também deve ter cuidado ao cortar madeiras onde a cadeia pode ser envolvida causando o acidente.
- Comece o corte em plena aceleração e sempre mantenha a máquina em alta velocidade durante o corte.
- Corte apenas um ramo ou um pedaço de madeira de cada vez.
- Tenha muito cuidado ao entrar na cadeia da serra de corte que já tenha começado a funcionar.
- Não faça cortes com a serra até que você esteja familiarizado com a técnica de corte.
- Sem cortes nos galhos ou pedaços de madeira que podem mudar de posição durante o corte ou pode fechar o corte, enquanto ela é praticada.
- Mantenha a corrente em boas condições.
- Trabalhar somente se a cadeia é nítida e devidamente tensionada.

2.6. SERVIÇO

Por favor, reveja periodicamente a sua máquina elétrica para um serviço de reparação qualificados usando apenas peças de reposição idênticas. Isso vai garantir a segurança da máquina elétrica é mantida.

3. ICONES DO AVISO

Os ícones nas etiquetas de aviso que aparecem nesta máquina e / ou no manual indicam as informações necessárias para o uso.



Perigo e advertência.



Leia o manual de instruções e siga as instruções e avisos de segurança.



Uso proteção auditiva.



Uso óculos de segurança.



Uso luvas de segurança.



Uso não escorregadia botas.



Não utilize a máquina com mau tempo. Não expor a chuva.



Cuidado! Desligue a máquina imediatamente se o cabo ou o plugue está danificado.



Manter as pessoas longe da área de trabalho.



Riesgo de rebote.

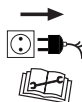

Sempre desconecte a ficha da doca antes de realizar qualquer trabalho na máquina. Leia o manual de instruções e siga as instruções e avisos de segurança.



Risco de choque elétrico.

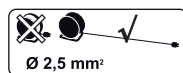

Use cabo de extensão com uma seção mínima de 2,5 mm², não mais que 25 m. e sempre totalmente desenrolada.

4. SIMBOLOS NA MÁQUINA

Para garantir o uso seguro e manutenção deste equipamento são os seguintes símbolos na máquina.

Porca de bloqueio da barra:



Sentido de rotação para desbloquear.



Sentido de rotação para bloquear.



Tanque de combustível.

MAX

MAX: nível de óleo máximo.

MIN

MIN: nível de óleo mínimo.



Indicador da direção da instalação da cadeia de corte.

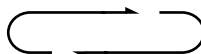

Sentido de rotação da cadeia.

5. DESCRIÇÃO DA MÁQUINA

5.1. CONDIÇÕES DE USO

Esta máquina é para uso doméstico e é projetado para cortar galhos e troncos. Recomenda-se a trabalhar em temperaturas entre 5° C e 45° C e umidade abaixo de 50%.

5.2. DESCRIÇÃO DE PRODUTO DETALHADA

- | | |
|--|----------------------------------|
| 1. Traseira lidar | 12. ON / OFF |
| 2. Frente lidar | 13. Capacidade do tanque de óleo |
| 3. Travão da corrente de segurança e de guarda | 14. Nível do óleo |
| 4. Corte de corrente | 15. Roda tensora da corrente |
| 5. Porca de bloqueio da barra | 16. Motor elétrico |
| 6. Parte superior da barra | 17. Voltar Protector |
| 7. Barra cadeia | 18. Ponta da sonda |
| 8. Fonte de Alimentação | |
| 9. Garra | |
| 10. Botão de liberação de segurança | |
| 11. Gancho para cabo | |

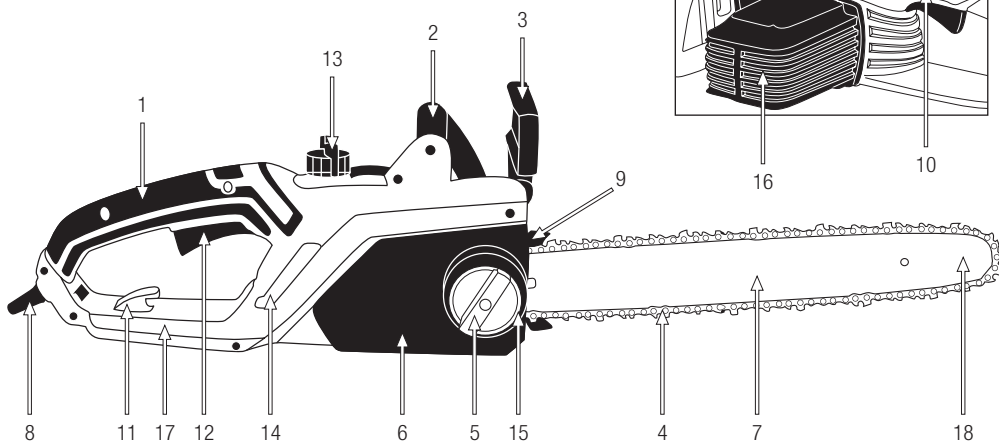

As imagens e desenhos representados neste manual são orientativos e podem não corresponder com o produto real.

5.3. ESPECIFICAÇÕES TÉCNICAS

Descrição	Motoserra elétrica
Marca	Garland
Motor	230 V. ~ 50 Hz.
Modelo	BULK 316 E-V20
Potencia (W)	2.200
Comprimento de corte ("/cm)	16/40
Passo da corrente (")	3/8 bp
Grossura da corrente (")	0.050
N ° de ligações	56
Nível de vibração na garra (m / s ²) (ISO 22867)	5,682
Constante de incerteza de vibração K (m / s ²)	1,5
Nível médio de pressão sonora LpA dB (A) (ISO 22868)	96,4
Classe de proteção <input type="checkbox"/>	II
Índice de proteção IP	X0
Nível médio de potência sonora LwA dB (A) (ISO 22868)	103,4
Constante de incerteza de potência sonora K dB (A)	3
Nível de potência sonora garantido LwA dB (A) (ISO 22868)	107
Peso (kg)	5,34

Las características técnicas pueden ser modificadas sin preaviso.

6. INSTRUÇÕES PARA COLOÇÃO

6.1. DESEMBALAGEM LISTA DE MATERIAIS

Esta máquina inclui o seguinte, que você vai encontrar dentro da caixa:

- Motor.
- Barra.
- Cadeia.
- Cubre barra.
- Manual de Instruções.

6.2. MONTAGEM

6.2.1 INSTALAÇÃO DA BARRA DA CADEIA

Esta máquina tem um sistema manual rápido e fácil de tensionar a corrente, sem o uso de ferramentas.

! A corrente da serra tem dentes muito afiados. Sempre use luvas de proteção para evitar que acidentalmente corte

! Verifique se a máquina está desconectada antes de realizar qualquer trabalho. A barra de cadeia e cadeia se vendem separadamente.

Para instalar siga estes passos:

1. Ativar a cadeia de travão da corrente de freio, empurrando para fora até ouvir um “click”.
2. Desapertar a porca de bloqueio da barra e remover tampa de cadeia.

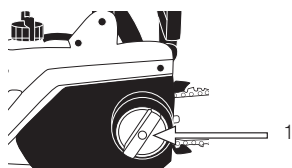

3. Coloque a corrente na barra de cadeia

! Antes de montar a guia com a cadeia, verificar o sentido de corte dos dentes. A posição correta da cadeia terá as arestas de corte dos dentes na direção de rotação da cadeia:



4. Monte a barra (com a corrente instalada) colocando a corrente ao redor da roda dentada de transmissão e combinando o orifício com o parafuso.

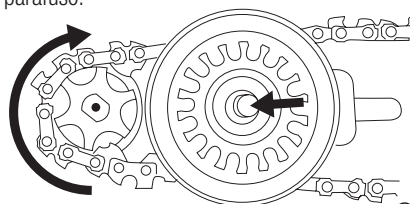

5. Instale a tampa certificando-se de que a porca de bloqueio (1) está fixada no orifício do parafuso. Aperte levemente a porca de bloqueio (1) na barra.

6. Gire a roda de tensionamento (2) no sentido horário para apertar a corrente até que a tensão da corrente seja a correta (ver pto. 6.3.4 Tensionamento da corrente).

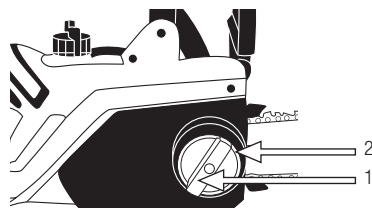

7. Aperte bem a porca de bloqueio (1).
8. Verifique se a corrente desliza para a barra mantendo em todos os momentos a tensão adequada quando você movê-lo à mão. Se necessário, repita o procedimento até que a tensão da corrente está instalado corretamente

⚠ As novas cadeias têm uma expansão determinada ao começar a usar. Verificar regularmente e ajuste a tensão da corrente. Uma corrente não esticada vai desgastar-se rapidamente e desgastará a barra da cadeia.

6.3. PONTOS DE VERIFICAÇÃO ANTES DE INICIAR

⚠ A fonte de tensão e corrente devem respeitar as instruções do rótulo. Antes de iniciar o trabalho, verifique sempre se a serra está funcionando corretamente e operação segura.

Verificar a máquina e procure peças soltas (parafusos, porcas, conchas, etc ..) e danos. Aperte, repare ou substitua as peças que você encontrar em más condições. Garante que não haja vazamentos ou vazamentos de óleo. Não utilize a máquina se estiver danificado ou mal regulado.

6.3.1. VERIFICAÇÃO DO FREIO DE SEGURANÇA

No resalto, a ponta da barra da cadeia aumenta acentuadamente, o ângulo muda rapidamente e o usuário não tem tempo para mudar a posição do braço bate a proteção de segurança e ativa o freio de emergência.

O freio de segurança pára o motor da serra em menos de 0,15 s.

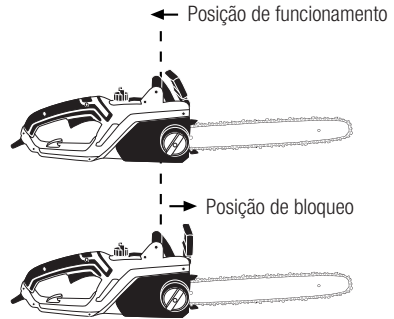

Você pode ativar o freio de emergência a qualquer momento, a proteção de segurança empurrando para a frente. Para remover a proteção de segurança de emergência do freio puxe para trás até ouvir um “click”.

Não deixe de verificar o freio de emergência cada vez que você usar a máquina.

Para isso, com a serra desligada, defina o freio de emergência da proteção de segurança empurrando em direção a você até ouvir um “click”. Segure a motosserra a uns 40 cm na horizontal a partir de um pedaço de madeira, remova a mão do punho da frente e deixe a virada máquina na mão direita até que a ponta da haste toque a madeira. Se o travão de corrente funciona corretamente não deve se mover no tempo em que toca a madeira. Em outro caso, o freio não está agindo corretamente e você deve levar a serra elétrica para o serviço de revisão.

6.3.2. ÓLEO DE CADEIA

Use somente o óleo especial para correntes de motosserra. Não use óleos ou sujos porque podem danificar a bomba de óleo da máquina.

O óleo da corrente deve ser colocada no reservatório

de óleo da corrente. Para evitar a sujeira no tanque, limpar a tampa de enchimento do óleo antes de abrir. Feche o bujão de nível de óleo apertado e limpando o que tiver sido derramado para fora do reservatório.

Verifique o conteúdo do tanque de óleo observando a janela de nível de óleo.

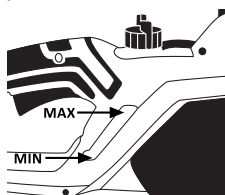

MIN: Quando apenas cerca de 5 mm. óleo de são visíveis na parte inferior do nível do óleo.

MAX.: Enchimento de óleo até que a janela está

cheia.

Nota: A vida útil da moto-serra e barras de guia depende muito da qualidade do lubrificante usado. Não usar óleo velho! Use apenas lubrificantes cadeia ambientalmente segura. Lubrificante cadeia de lojas só em recipientes que estejam em conformidade com as normas.

6.3.3. CABO DE EXTENSÃO DE PENHORA

Somente use cabos de extensão aprovados para uso ao ar livre. O cabo deve ser de pelo menos 2,5 mm², o cabo deve ter um comprimento máximo de 25 m e ser totalmente desenrolado antes de começar a trabalhar. Definir a ligação da serra para ligar extensão do cabo de inseri-lo dentro da caixa de cabo. O cabo de extensão com mais de 25 m vai reduzir o desempenho da motosserra.

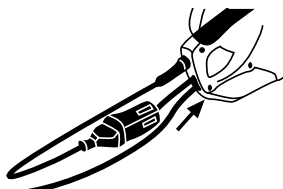

6.3.4. TENSÃO DA CADEIA

Esta máquina tem um sistema manual rápido e fácil de tensionar a corrente, sem o uso de ferramentas.

De tensão da corrente, desligue sempre o viu antes de qualquer trabalho nele.

Para evitar lesões na borda de corte afiada, sempre usar luvas quando da montagem, tenso ou verificar a cadeia.

Tensão da corrente:

1. Certifique-se que a cadeia está no interior do sulco de guia de barra de guia.
2. Desaperte a porca de travamento da barra (1) sem remover a tampa.
3. Gire rodna tensora (2) no sentido horário ou anti-horário para afrouxar a cadeia até que a tensão da corrente está correta.

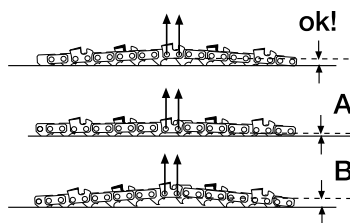

- a. Exemplo (A) corresponde a uma cadeia.
- b. Muito apertado Exemplo (B) corresponde a uma seqüência muito desengatilhada.

4. Aperte a porca na parte superior da cadeia. Não aperte demais a cadeia.

NOTAS:

A cadeia se expande com o calor. Quando a cadeia está fria a a tensão vai ser maior que quando estiver quente. Se a corda tensa quando está frio deve verificar a tensão depois de alguns cortes (a corda terá alcançado sua temperatura de funcionamento) e que quando aquecido se expandirá e afrouxar perigo de ter que deixar o guia. Re tensão de cadeia, se necessário.

Se na cadeia de folga novamente, quando quentes, da tensão deve ser verificada quando fresco e afrouxe um pouco se necessário e que a contração que ocorre em cima da cadeia de refrigeração pode causar estresse e danos na cadeia.

Novas cadeias requerem um período de adaptação durante o qual as ligações são ajustadas mudando ligeiramente a distância da cadeia, este período de adaptação é um par de minutos de corte. Se você trabalha com uma nova seqüência lembre de verificar a tensão das mesmas, após esses primeiros minutos.

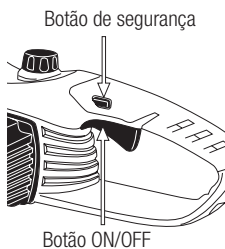
6.4. INICIAR E PARAR

Ligar a máquina: Pressione o botão de segurança e sem liberá-lo, pressione o botão On / Off.

Desligar a máquina: Solte o botão On / Off. O lançamento de On / Off

pára a moto-serra em menos de 0,15 s.

Liberando o On / Off a conexão entre o motor e a corrente é separado por meio de uma embreagem assim que você vai notar que a cadeia pára, enquanto o motor continua a funcionar alguns momentos.

6.5 PONTOS DE VERIFICAÇÃO DEPOIS DE PARTIDA**6.5.1. VERIFICAÇÃO DE PROTEÇÃO ANTIREALTO**

A recuperação da motosserra é o risco mais importante desta máquina. Esta máquina tem um freio de segurança automáticas para parar a rotação da cadeia, no caso de rebote inesperado que ocorre durante o uso.

Para verificar o funcionamento adequado do freio automático:

1. Iniciar o viu e mantê-lo.
2. Impulsionar a alavanca do freio de segurança com a mão esquerda.
3. A motosserra deve parar imediatamente.

Se a cadeia não parar ou demorar a parar leve a máquina reparar.

Verifique o freio de emergência cada vez que você começar a usar a máquina.

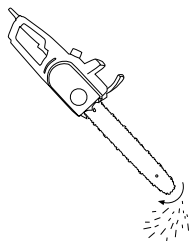
6.5.2 VERIFICAÇÃO DE LUBRIFICAÇÃO AUTOMÁTICA

Depois de ligar o motor, acelerar a moto-serra gire a uma velocidade média e ver se a moto-serra distribui o óleo pela correia, por isso vale com ver que ao colocar como na figura, o óleo sai expulso.

7. USO DA MÁQUINA

! Use esta máquina apenas para os usos para os quais foi concebido. O uso deste motosserra para qualquer outro uso é perigoso e pode causar danos ao usuário e / ou da máquina.

Cortar madeira apenas. Não use a serra para outros fins não previstos neste manual. Por exemplo: Não use a serra para cortar materiais de tijolo, plástico ou outras materias de construção. O uso de motosserras para outras operações que não as previstas podem levar a situações perigosas.

Esta serra não esta preparada a silvicultura (poda e corte de árvores em florestas). Por causa da conexão da operadora de cabo não é móvel suficiente para garantir a sua segurança.

Fique longe da moto-serra quando o motor está funcionando.

Se você escorregar ou perder o equilíbrio ou cair solte o gatilho do acelerador imediatamente.

Não confie apenas nos dispositivos de segurança da máquina. Não use esta máquina se você estiver cansado, doente, tomava drogas, de entorpecentes ou álcool.

Não exponha este aparelho à chuva ou piso molhado. A água entra este equipamento vai aumentar o risco de choque elétrico.

Não corte acima do ombro que nunca. Não use esta máquina durante a noite, com nevoeiro ou visibilidade reduzida, que você não pode ver claramente a área de trabalho.

A falta de sono e fadiga podem causar acidentes ou danos. Prazo continuação da utilização desta máquina a 10 minutos e descanso de 10 a 20 minutos entre cada sessão.

Nunca deixe a máquina ligada sem vigilancia de un adulto.

Não permita que ninguém a entrar no escopo do trabalho. Esse escopo de trabalho deve ser de 15 metros e é uma área perigosa.

Segure a máquina com firmeza para reduzir o risco de rebote e aumentar seu controle sobre a máquina.

Nunca use uma motosserra quando você está em uma escada em uma árvore ou qualquer outro local instável. Nem segure com uma mão.

Tenha cuidado ao cortar ramos finos ou arbustos. Os galhos finos pode ser apanhado na cadeia e, de repente ser demitido bater-lhe e deixando-o fora de equilíbrio.

Se você cortar um ramo que está em tensão pode ser alerta para a recuperação da indústria ao fazer o corte. Verifique o estado da árvore para evitar bater-lhe os ramos mortos pode cair enquanto você corta.

Verifique o estado da árvore para evitar bater-lhe os ramos mortos podem cair enquanto você corta.

Limpar a área de trabalho e remover todos os obstáculos que possam causar acidentes. Apesar de não deixar você cortar com a ponta da lâmina.

Corte a qualquer momento com a motosserra em plena aceleração. Remova a motosserra da madeira com a cadeia ainda em funcionamento.

Ao cortar sempre apoiar a aderência da motosserra no tronco.

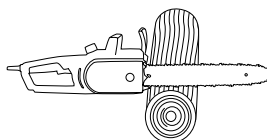

Ao cortar sempre apoie a parte aderente da motosserra no tronco.

Preste uma atenção extra ao cortar cavaco de madeira. Os chips podem voar em qualquer direção.

Risco de lesões.

Nunca fique de pé no ramo que você está cortando.

Manter a cadeia está sempre afiada. Como explicado neste manual.

Se você fizer cortes múltiplos e mantenha a máquina desligada sempre entre corte e corte.

Não corte com a ponta da vara. Há um alto risco de rebote nos cortes com a ponta da vara.

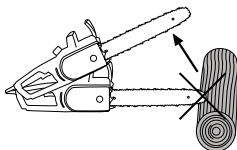

Sempre regular a máquina sobre uma superfície plana e estável.

Não use acessórios nesta máquina diferentes dos recomendados pela nossa empresa desde o seu uso pode causar danos graves ao usuário, as pessoas que esten perto da máquina e a própria máquina.

Nunca deixe cair a máquina e nunca tente parar a corrente aproximando um pedaço de madeira ou obstáculo.

7.1. FIXAÇÃO DA MÁQUINA E ORIENTAÇÃO

Ao trabalhar sempre segurar a serra firmemente com as duas mãos sobre os apertos

Segure o punho dianteiro com a mão esquerda e traseira direita como um destro com a mão esquerda.

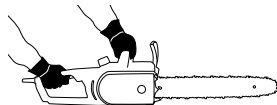

Atenção!: Para reduzir o risco de perda e controle de danos (inclusive fatais) para o usuário ou espectadores nunca, use a serra com uma mão.

7.2. AFIÇÃO DA CADEIA

A corrente da motosserra vai perdendo eficiência a medida que vai-se fazendo cortes. Se você ver algum destes sintomas, é hora de aguçar a cadeia:

- Necessidade de trabalhar mais para fazer o corte.
- O caminho de corte não é reto.
- Aumentar a vibrações.
- Quando corta saem serragem em vez de chips.

Para aguçar a cadeia siga as instruções na seção 8.2. "Afiar a cadeia."

7.3. CORTE COM A MOTOSERRA

Recomendamos que você treine com ramos de pequeno porte em uma posição fácil de ganhar experiência antes de abordar os cortes mais complicados.

Sempre siga as regras de segurança indicados neste manual.

Use somente esta máquina para o corte de madeira. Está proibido cortar qualquer outro material. Não use esta máquina para mover objetos.

Enquanto estiver usando a máquina cortar delicadamente. Fazer apenas uma leve pressão para baixo.

Mantenha a máquina em plena potência. O peso da máquina em si será suficiente para fazer o corte. Se a cadeia de bloquea não tente puxar enquanto estiver em funcionamento. Parar a motosserra e usar uma cunha para libertar a serra.

7.3.1. DERRUMBAR UMA ÁRVORE

Abater uma árvore é perigosa porque o risco de a árvore ou um de seus ramos caem sobre o usuário.

Para derrubar uma árvore, siga estes passos:

1. Decidir a direção de queda da árvore (A). Observe a inclinação da árvore, o comprimento de suas filiais e que estes podem mudar a direção da queda.
2. Verifique se não há outras árvores, ramos ou obstáculos que podem atingir a árvore quando ela cai.
3. Verificar qual será a posição final da árvore para fazer o corte.
4. Limpar a área ao redor da área de desembarque, certifique-se que você pode trabalhar em uma posição estável e definir uma pausa que permitirá fuga fácil no caso de a árvore não cair na direção esperada. A distância de segurança deve ser de pelo menos duas vezes a altura da árvore.

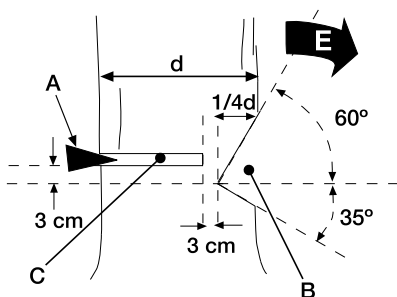
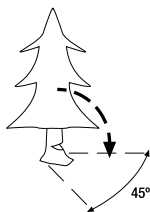

5. Executar uma ramificação inicial. Comece com os ramos mais baixos que podem torná-lo um trabalho árduo. Lembre-se de não cortar os galhos que estão sobre o seu ombro.
6. Para orientar a árvore que cai faz um guia de corte (B). Para fazer com que este guia de corte fazer um corte em um ângulo de 60° até $1/4$ da largura

da árvore ($1/4$ d) ao lado da direção que você deseja que a árvore caia (E) e depois cortar 35 graus para chegar até o fim do corte a 60° de modo a obter uma enseada a 90° , como mostrado na figura.

7. Iniciar um corte horizontal (C) no lado oposto 3 cm acima da guia interior canto de corte (B).
8. Quando você toma corte diâmetro da árvore $1/4$ parar e inserir uma cunha de corte no início do corte para evitar a árvore se incline na direção oposta desejado para fechar o corte e deixou o bar da motosserra presos.
9. Continue o corte (C) até atingirem cerca de 3 cm de corte manual. Nunca cortar até o corte guia para deixar um pouco de madeira que fará a papel central e conduzirá a queda da árvore na direção certa.

10. A árvore cai na direção "E".

Se a árvore não cair deve introduzir mais cunha na árvore.

⚠ No momento em que a árvore começa a cair correr na direção para trás e lateral contrária a direção de queda da árvore até uma distância de segurança adequadas (distância maior que a altura do corte da árvore estar). É essencial que cai longe da árvore, porque no momento em que a árvore começa a tocar os ramos que estão quebrados pode atirar para fora (ou partes deles) para trás e para os lados e bater ou cortar o usuário.

Quando você for para abater uma árvore deve sempre avisar todos os que estejam perto antes de começar e voltar a avisar quando este prestes a terminar o corte horizontal e a árvore começa a cair.

Sempre verifique que você está em uma posição estável e nunca se apoie na árvore que vai demolir.

Se você trabalha em um local íngreme posicione-se no alto para evitar que ao cair a árvore esta possa roplar e golpealo.



Siga todas as instruções do “as normas e precauções de segurança” para evitar possível retrocesso da motosserra.

7.3.2. CORTE DE UM TRONCO APOIADO NO CHÃO

Quando um tronco esta totalmente apoiado no chão corte primeiro a metade do tronco desde a parte de cima, em seguida, dar-lhemeia volta e corte o resto.

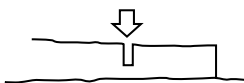

Se o tronco está apoiado pelos laterais (Zona B), você deve fazer um corte na metade do top (1) e depois corte o resto a partir de baixo (2). Desta forma, você evitará que a tensão interna do tronco fechar a cadeia de corte de bloqueio e bar motosserra.

Se você estiver fazendo um corte em um log suportado em uma extremidade (Zona A) você deve proceder vice-versa. Primeiro, corte a metade inferior do tronco (1) e em seguida, concluir o corte de cima (2).

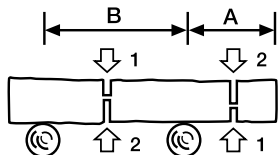

7.3.3. CORTE DOS GALHOS DE UMA ÁRVORE CAIDA

É importante verificar que nenhum ramos são dobrados e / ou

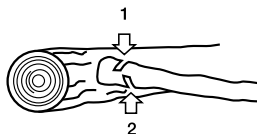

tensão. Se o corte ramo é dobrado ou voltagem pode saltar quando você está cortando.

Para cortar um ramo, neste caso, corte $\frac{1}{4}$ do ramo lateral total quando o ramo é submetido à compressão e depois corte o resto do ramo do lado que está sob tensão (diagrama abaixo) . Isso irá evitar a tensão do corte ramo fechar e trancar a moto-serra bar.

7.3.4. CORTE DE UMA GALHO DE UMA ÁRVORE

Para cortar um galho de árvore toca o chão nem sempre começam com um corte de $\frac{1}{4}$ do diâmetro do ramo a partir de baixo (1) e depois corte o resto de cima (2).

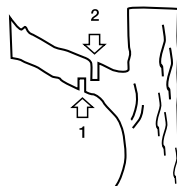

Desta forma, você irá facilitar a abertura do corte ramo e não danificar quebrando a árvore.

7.3.5. CORTE DE GALHOS E PEQUENOS RAMOS

Quando corte pequenos troncos sempre usar uma posição forte como um cavalete.

Nunca segure o tronco ou ramo a ser cortado com os pés ou peça a alguém para ajudá-lo.

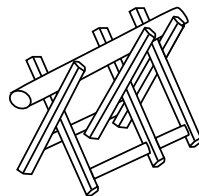

8. MANUTENÇÃO E SERVIÇO

Remoção de dispositivos de segurança, manutenção inadequada, a substituição do bar e / ou não-original cadeia de peças de reposição pode causar danos severos.



Sempre executar a manutenção ou serviço com o unplugged viu da rede.

Realizar a manutenção e os cuidados a seguir quando você terminar de trabalhar com a máquina para assegurar o bom funcionamento desta máquina em casos futuros.

8.1. SAÍDA DE ÓLEO DE CADEIA

Remova a barra e verifique se o orifício de lubrificação (A) não está preso.

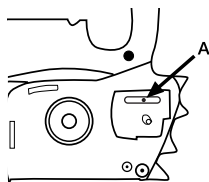

8.2. AFIÇÃO CORTADORES DE CADEIA

AVISO :Uma corrente não afiada aumenta o risco de rebote da serra, as vibrações aumentam o risco de lesões!.

Para cortar a serra corretamente e com segurança manter os dentes afiados. Além de cortar os dentes de ser afiados quando:

- Você tem que trabalhar mais duro do que o habitual para cortar.
- O caminho de corte não é reto.
- Aumentar a vibrações.
- O consumo de combustível aumenta.
- Quando ocorre o corte de serragem em vez de aparas de madeira.

Lembre-se sempre usar luvas quando afiar a cadeia. Certifique-se que a moto-serra é sharpening imóvel com segurança quando a cadeia.

Use um arquivo especial para a cadeia de serra adequado para a sua motosserra. Coloque o limão na

lâmina do dente de corte entre os pontos (A) e (B) e empurrar para a frente, mantendo um ângulo de 30°.

Executar todas as ranger os dentes afiando um lado sempre os movimentos para fora e manter o ângulo de 30°. Quando terminar de mudar de lado e realizar a mesma operação.

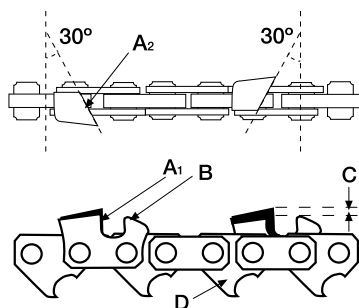

Verifique a altura clearance (C), este ponto tem que ser de 0,6 mm. Altura (C) muito alto fará com que a string "mordida" muito exigente muito esforço para o motor e uma pequena altura não vai permitir que a corrente de corte.

Verificar o comprimento do dente. Todos os dentes devem manter o mesmo comprimento. Se necessário, o arquivo de comprimentos dos dentes até que seja idêntica em todos os.

8.3. MANUTENÇÃO PERIÓDICA

⚠ Realizar inspeções periódicas na máquina para garantir o funcionamento eficaz da máquina. Para uma manutenção completa recomendamos que você levar a máquina a seu serviço. Manter a máquina limpa, especialmente as janelas de ventilação do motor. Antes de executar a manutenção ou reparos na máquina, verifique se a máquina está desconectada da corrente elétrica.

Sempre usar substituto adequado para o desempenho adequado do produto e evitar danos e riscos para a máquina e usuário. Peças de reposição devem ser comprados no serviço revendedor.

A utilização de peças não-oficiais podem causar acidentes, danos pessoais ao usuário e falha da máquina.

8.3.1. MANUTENÇÃO DA BARRA DA CADEIA

Investir regularmente bar motosserra para evitar o desgaste de um só lado. A haste de guia deve sempre manter o seu perfil. Verificar se ele mantém uma espessura constante em todo o bar. Substituir a barra, se necessário.

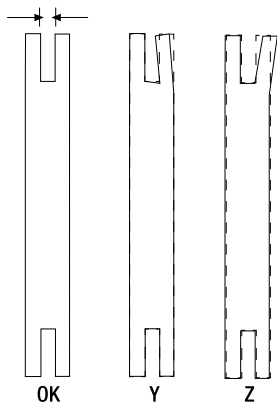

Verifique se não há rachaduras eo nível de depuração do rolamento. Se você perceber que o jogo é importante, substituir qualquer dano ou crack.

Quando você tirar vantagem de limpar a barra para a remoção de madeira e serragem na área do orifício e lubrificação do guia.

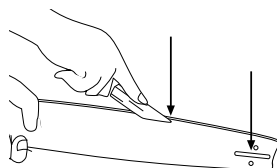

8.3.2. O PINHÃO

Pinhão está sujeito a desgaste. Verifique o pinhão e, se detectar sinais de desgaste ou perda de material no fundo de um dente enviar sua máquina para o centro de serviço para substituição.

9. DETENÇÃO E IDENTIFICAÇÃO DE FALHAS

Dependendo dos sintomas que você observa pode detectar a causa provável e resolver o problema

Falha	Causa	Acção
O motor parar quando é ligado	A máquina não está ligada ao poder	Ligue a máquina a rede eléctrica
	Travão de corrente ativado	Verificar o travão de corrente e liberação, se necessário
	Cable danñado	Enviar a máquina para o serviço. Nunca repare o cabo com fita isolante
	Interruptor danificado	Enviar a máquina para o serviço
	Escovas gastas	Enviar a máquina para o serviço
A cadeia não se move	Travão de corrente ativado	Verifique o travão de corrente e liberação, se necessário
Desempenho de corte ruim	A corrente desgastada	Afiar a corrente
	Tensão da corrente	Tensão da corrente
A cadeia é aquecido	Lubrificação da corrente pobre	Comprobar el nivel de aceite y rellenar

10. TRANSPORTE

Antes de transportar a motosserra, sempre remova da tomada.

Sempre carregue a máquina com o motor desligado e a tampa da barra posta.

11. ARMAZENAGEM

Armazene as ferramentas eléctricas sem uso num lugar longe do alcade das crianças e em um lugar que não ponha em risco a nenhuma Pessoa. Se a motosserra não estiver a ser usada deve ser guardada num lugar limpo e sob uma superfície plana.

Sempre armazene a motosserra com a barra coberta com a tampa protectora.

Desligue de red eléctrica antes de armazenala.

Se for guardar a máquina em um lugar fechado esvazie o óleo do tanque já que os vapores podriam entrar em contacto como uma chama quente e inflamarse provocando um incêndio.

Se fôr armazenar a máquina durante um lomgo período de tempo, esvazie o tanque de óleo, limpe todas as peças da máquina e guarde-a em um lugar seco e seguro.

12. INFORMAÇÃO DA DESTRUIÇÃO/ RECICLAGEM DA MAQUINA

Desfazer-se da máquina de maneira ecológica. Não se podem deitar as máquinas com o resto do lixo doméstico.

Os seus componentes de plástico e metal podem ser classificados de acordo com sua natureza e reciclados.



Os materiais utilizados para esta máquina de embalagem são recicláveis. Por favor, não deitar junto com o lixo domestico. Deite em um ponto de recolha de resíduos oficial.



13. CONDIÇÕES DE GARANTIA

13.1. PERÍODO DE GARANTIA

- O período de garantia (Lei 1999/44 CE) conforme os termos descritos a continuação é de 2 anos a partir da data de compra, peças e mão de obra, contra defeitos de fabrico e material.

13.2. EXCEPTO

A garantia Garland não cobre:

- Desgaste natural por uso.
- Mau uso, negligência, utilização sem cuidado ou falta de manutenção.
- Defeitos causados por uso incorrecto, danos provocados por manipulação realizada por pessoal não autorizado pela Garland ou uso de peças de substituição não originais.

13.3. TERRITÓRIO

- A garantia Garland assegura cobertura do serviço em todo o território nacional.

13.4. EM CASO DE INCIDÊNCIA

- A garantia deve ir correctamente preenchida com todos os dados solicitados, e acompanhada pela factura ou ticket de compra do estabelecimento vendedor.

¡ATENÇÃO!

PARA GARANTIR O FUNCIONAMENTO E SEGURANÇA MÁXIMA, POR FAVOR LER O MANUAL DE INSTRUÇÕES CUIDADOSAMENTE ANTES DE UTILIZAR A MESM.

DECLARAÇÃO DE CONFORMIDADE CE

O abaixo assinado, Juan Palacios, autorizado por Productos McLand S.L., com morada em C/ La Fragua 22, 28933, Móstoles, España, declara que as máquinas marca Garland modelos Bulk 316E-V20 com números de série do ano de 2020 em diante (o ano de fabrico é indicado claramente na placa de identificação da máquina, seguido do número de série) e cuja função é "Instrumento de comando mecânico para cortar madeira com serra de corrente, constituído por uma unidade compacta integrada de comandos, fonte de alimentação e dispositivo de serração, para porte com as duas mãos", cumprem todos os requisitos da Directiva 2006/42/CE do Parlamento Europeu e do Conselho de 17 de Maio de 2006 relativa às máquinas e que altera a Directiva 95/16/CE

Estas máquinas também cumprem os requisitos das seguintes directivas comunitárias:

- DIRETIVA 2014/30/UE DO PARLAMENTO EUROPEU E DO CONSELHO de 26 de fevereiro de 2014 relativa à harmonização da legislação dos Estados-Membros respeitante à compatibilidade eletromagnética (reformulação)
- Directiva 2000/14/CE do Parlamento Europeu e do Conselho, de 8 de Maio de 2000, relativa à aproximação das legislações dos Estados-Membros em matéria de emissões sonoras para o ambiente dos equipamentos para utilização no exterior
- DIRETIVA 2014/35/UE DO PARLAMENTO EUROPEU E DO CONSELHO de 26 de fevereiro de 2014 relativa à harmonização da legislação dos Estados-Membros respeitante à disponibilização no mercado de material elétrico destinado a ser utilizado dentro de certos limites de tensão
- Norma harmonizada: IEC 60745-1; EN 60745-2-13:2009+A1:2010; EN55014-1:2017/A11:2020; EN 55014-2:2015; EN IEC 61000-3-2:2019; EN 61000-3-11:2000

Potência (kW)= 2,2

nível de potência sonora medido dB(A)= 103,4

nível de potência sonora garantido dB(A)= 107



Juan Palacios
Director de Producto
Móstoles 30-12-2020

ΕΥΡΕΤΗΡΙΟ

1. Εισαγωγή	124
2. Μέτρα ασφαλείας	125
3. Σύμβολα προειδοποίησης	131
4. Σύμβολα μηχανήματος	131
5. Περιγραφή μηχανήματος	132
6. Οδηγίες θέσης σε λειτουργία	134
7. Χρήση του μηχανήματος	138
8. Συντήρηση και σέρβις	142
9. Επίλυση προβλημάτων	144
10. Μεταφορά	146
11. Αποθήκευση	146
12. Ανακύκλωση και διάθεση του μηχανήματός σας	146
13. Όροι εγγύησης	147
Δήλωση συμμόρφωσης	148

Ακριβής Μετάφραση εκ του Ισπανικού πρωτοτύπου των οδηγιών χρήσης

Αναφ.: GMSBULK316EV20M1220V1

ΗΜΕΡΟΜΗΝΙΑ ΕΚΔΟΣΗΣ: 28/12/2020
ΗΜΕΡΟΜΗΝΙΑ ΑΝΑΘΕΩΡΗΣΗΣ: 30/12/2020

1. ΕΙΣΑΓΩΓΗ

Ευχαριστούμε που αγοράσατε ένα μηχανήμα της εταιρείας Garland. Είμαστε πεπεισμένοι ότι θα εκτιμήσετε την ποιότητα και τα χαρακτηριστικά του εν λόγω μηχανήματος, τα οποία θα συνδράμουν αποτελεσματικά στις εργασίες σας για ένα μεγάλο χρονικό διάστημα. Θυμηθείτε ότι το μηχανήμα αυτό έχει το πλεονέκτημα ενός μεγάλου αριθμού σημείων μεταγοραστικής εξυπηρέτησης για τη συντήρηση του μηχανήματός σας, την επίλυση προβλημάτων και την αγορά ανταλλακτικών και εξαρτημάτων.



ΠΡΟΣΟΧΗ! Διαβάστε όλες τις προειδοποιήσεις ασφαλείας και ολόκληρο το εγχειρίδιο χρήσης.

Μη συμμόρφωση με οποιεσδήποτε από τις προειδοποιήσεις και οδηγίες του παρόντος ενδέχεται να οδηγήσει σε ηλεκτροπληξία, πυρκαγιά και/ή σοβαρό τραυματισμό.

⚠ Κόβετε μόνο ξύλο. Μην χρησιμοποιείτε το ηλεκτρικό αλυσοσπίριο για οποιαδήποτε άλλη χρήση, για παράδειγμα να κόψετε πλαστικά, τούβλα ή λοιπά οικοδομικά υλικά εκτός από ξύλο. Η χρήση του ηλεκτρικού αλυσοσπίριου για άλλες χρήσεις ενδέχεται να οδηγήσει σε πιθανά επικίνδυνες καταστάσεις.

⚠ Τηρείτε όλα τα σύμβολα προειδοποίησης και το εγχειρίδιο χρήσης για μελλοντική αναφορά. Εάν μεταπωλήσετε το μηχανήμα αυτό στο μέλλον, θυμηθείτε να δώσετε το εγχειρίδιο χρήσης στον καινούριο χρήστη.

Η έκφραση «μηχάνημα» όπου περιέχεται στο παρόν εγχειρίδιο χρήσης αναφέρεται στο ηλεκτρικό αλυσοσπίριο που είναι συνδεδεμένο με τροφοδοσία ηλεκτρικού ρεύματος.

Η έκφραση γυρίστε στη θέση «ανοικτό» σημαίνει εκτός σύνδεσης και στη θέση «κλειστό» σημαίνει συνδεδεμένο.

2. ΜΕΤΡΑ ΑΣΦΑΛΕΙΑΣ

⚠ Για να αποφύγετε εσφαλμένο χειρισμό του μηχανήματος, διαβάστε το εγχειρίδιο χρήσης πριν την πρώτη χρήση του. Όλες οι πληροφορίες που περιέχονται στο παρόν εγχειρίδιο είναι σχετικές και σημαντικές για την ασφάλειά σας, καθώς και για την ασφάλεια άλλων ατόμων, ζώων και αντικειμένων γύρω σας. Εάν έχετε οποιοσδήποτε αμφιβολίες σχετικά με τις πληροφορίες που περιέχονται στο παρόν εγχειρίδιο, παρακαλούμε ρωτήστε έναν ειδικό ή επισκεφθείτε τον τοπικό έμπορο, από όπου αγοράσατε το μηχάνημα.

2.1. ΤΕΛΙΚΟΙ ΧΡΗΣΤΕΣ

Το μηχάνημα αυτό έχει σχεδιαστεί για να χρησιμοποιείται από ενήλικες που έχουν διαβάσει και κατανοήσει πλήρως το εγχειρίδιο χρήσης.

⚠ ΠΡΟΣΟΧΗ: Μην επιτρέπτε σε ανήλικους να χρησιμοποιούν το μηχάνημα.

⚠ ΠΡΟΣΟΧΗ: Μην επιτρέπτε σε άτομα που δεν έχουν κατανοήσει πλήρως το εγχειρίδιο να χρησιμοποιούν το μηχάνημα.

Πριν να χρησιμοποιήσετε το μηχάνημα, εξοικειωθείτε με όλες τις ρυθμίσεις και τα χαρακτηριστικά ασφαλείας και τον τρόπο που αυτά λειτουργούν. Εάν δεν είστε ειδικευμένος χρήστης, σας συνιστούμε ιδιαίτερα να χρησιμοποιήσετε αρχικά το μηχάνημα εκτελώντας κάποια ελαφριά εργασία και εάν είναι δυνατόν ενώπιον κάποιου έμπειρου τελικού χρήστη.

⚠ ΠΡΟΣΟΧΗ: Δανείζετε το μηχάνημα μόνο σε άτομα που είναι εξοικειωμένα με τέτοιου είδους μηχανήματα και έχουν χρησιμοποιήσει στο παρελθόν παρόμοια μηχανήματα. Όταν δανείζετε το μηχάνημα, παρακαλούμε δίδετε και το εγχειρίδιο, ώστε ο καινούριος χρήστης να το διαβάσει εξ ολοκλήρου και προσεκτικά.

Το μηχάνημα είναι επικίνδυνο όταν δεν χρησιμοποιείται από εκπαιδευμένα άτομα.

2.2. ΠΡΟΣΩΠΙΚΗ ΑΣΦΑΛΕΙΑ

Να βρίσκεστε σε εγρήγορση, να προσέχετε τι κάνετε και να χρησιμοποιείτε την κοινή λογική όταν χρησιμοποιείτε το μηχάνημα. Μην χρησιμοποιείτε το μηχάνημα όταν είστε κουρασμένοι ή υπό την επήρεια ναρκωτικών, αλκοόλ ή φαρμάκων. Μια στιγμή διάσπασης της προσοχής όταν χρησιμοποιείτε το μηχάνημα μπορεί να προκαλέσει σοβαρή προσωπική βλάβη.

Αποφύγετε τυχαία εκκίνηση του μηχανήματος. Βεβαιωθείτε ότι ο διακόπτης βρίσκεται στην θέση λειτουργίας πριν συνδέσετε στην τροφοδοσία, πριν την περισυλλογή ή μεταφορά του μηχανήματος. Η μεταφορά ηλεκτρικών μηχανημάτων με τα δάχτυλά σας πάνω στο διακόπτη ή συνδεδεμένω με την τροφοδοσία και το διακόπτη στη θέση λειτουργίας μπορεί να θέσει σε κίνδυνο την ασφάλειά σας και να προκαλέσει ατυχήματα.

Απομακρύνετε όλα τα χειροκίνητα εργαλεία από το χώρο εργασίας πριν εκκινήσετε το μηχάνημα. Οποιαδήποτε εργαλεία στο χώρο εργασίας μπορεί να έρθουν σε επαφή με το μηχάνημα και να εκτοξευθούν, προκαλώντας προσωπικό τραυματισμό.

Μην σκύβετε υπερβολικά. Διατηρείτε τα πόδια σας σταθερά στο δάπεδο και την ισορροπία σας ανά πάσα στιγμή. Πάντοτε διατηρείτε τα πόδια σας στο δάπεδο και χρησιμοποιείτε το μηχάνημα μόνο όταν τα πόδια σας βρίσκονται σε σταθερή επιφάνεια, καλά στερεωμένα και ισοροπημένα. Οι ολισθηρές ή ασταθείς επιφάνειες, όπως οι σκάλες, ενδέχεται να προκαλέσουν απώλεια ισορροπίας και ελέγχου του μηχανήματος.

Να ντύνεστε κατάλληλα. Μη φοράτε φαρδιά ρούχα ή κοσμήματα. Τα μαλλιά, τα ρούχα και τα γάντια σας να βρίσκονται μακριά από τα κινητά εξαρτήματα του μηχανήματος. Τα φαρδιά ρούχα,

κοσμήματα ή μακριά μαλλιά μπορεί να πιαστούν στα κινητά εξαρτήματα του μηχανήματος.

Χρησιμοποιείτε πάντοτε εξοπλισμό ασφαλείας και προστατευτικά γυαλιά. Χρήση κατάλληλου εξοπλισμού ασφαλείας, όπως μάσκες σκόνης, γάντια ασφαλείας, αντιολισθητικές μπότες, κράνος, προστατευτικά αυτιών και προστατευτικά γυαλιά θα μειώσει τον κίνδυνο προσωπικών τραυματισμών. Συνιστούμε ιδιαίτερα συμπληρωματικό εξοπλισμό για την προστασία του κεφαλιού, των χεριών και των ποδιών. Η κατάλληλη ενδυμασία θα μειώσει τον κίνδυνο σωματικής βλάβης προκαλούμενης από μέρη που εκσφενδονίζονται από το μηχανήμα και μέσω τυχαίας επαφής με την αλυσίδα του πριονιού. Για την αποφυγή ατυχημάτων συνιστούμε τη χρήση προστατευτικών παπουτσιών, κράνους και γαντιών.

Διατηρήστε όλα τα μέρη του σώματος μακριά από την αλυσίδα του μηχανήματος όταν το χρησιμοποιείτε. Πριν εκκινήσετε, βεβαιωθείτε ότι η αλυσίδα δεν έρχεται σε επαφή με οποιοδήποτε αντικείμενο. Μια στιγμή διάσπασης της προσοχής κατά τη χρήση μπορεί να οδηγήσει οποιοδήποτε μέρος των ρούχων ή του σώματός σας να έρθει σε επαφή με την αλυσίδα και να προκληθεί σοβαρή προσωπική βλάβη.

Κρατάτε πάντοτε το μηχανήμα με το δεξί σας χέρι πάνω στην πίσω χειρολαβή και το αριστερό στην μπροστινή χειρολαβή. Το κράτημα του μηχανήματος με τα χέρια σας σταυρωμένα αυξάνει τον κίνδυνο σωματικής βλάβης και δεν θα πρέπει να γίνεται ποτέ.

Όταν κόβετε ένα κλαδί που βρίσκεται υπό πίεση, προσέχετε τον κίνδυνο να πεταχτεί προς τα πίσω. Όταν ελευθερώνεται η πίεση των ινών του ξύλου, το κλαδί μπορεί να πεταχτεί προς τα εσάς και ενδέχεται να χάσετε τον έλεγχο του μηχανήματος.

Να είστε ιδιαίτερα προσεκτικοί όταν κόβετε μικρά και νεαρά δέντρα. Μικρά τμήματα μπορούν εύκολα να πιαστούν στην αλυσίδα και να εκσφενδονιστούν προς τα εσάς και να προκαλέσουν απώλεια της ισορροπίας και του ελέγχου του μηχανήματος.

Εάν δεν είστε ειδικευμένος χρήστης, σας συνιστούμε να εξασκηθείτε πρώτα κόβοντας κορμούς πάνω σε μια βάση για κούτσουρα.

Κρατήστε την μπροστινή χειρολαβή όταν το μηχανήμα είναι αποσυνδεδεμένο και σε ασφαλή απόσταση από άλλα μέρη του σώματος. Όταν μεταφέρετε ή αποθηκεύετε το μηχανήμα, καλύψτε πάντοτε τη λάμα και την αλυσίδα με ένα κάλυμμα. Η ορθή χρήση του μηχανήματος θα μειώσει τον κίνδυνο επαφής με την κινούμενη αλυσίδα.

Αποθηκεύστε το μηχανήμα σε μέρος που δεν μπορούν να προσεγγίσουν τα παιδιά.

2.2.1. ΔΟΝΗΣΕΙΣ

 Η παρατεταμένη χρήση του μηχανήματος, εκθέτει τον πελάτη σε δονήσεις που σε εξαιρετικές περιπτώσεις κι έπειτα από πολλές ώρες χρήσης του μηχανήματος ενδέχεται να προκαλέσουν τη νόσο «φαινόμενο Raynaud». Η νόσος αυτή προκαλεί μείωση της αίσθησης των δακτύλων και της ικανότητάς τους να ρυθμίζουν τη θερμοκρασία, δημιουργώντας έλλειψη ευαισθησίας. Η ασθένεια αυτή ενδέχεται, σε σπάνιες περιπτώσεις, να προκαλέσει προβλήματα με τις νευρικές απολήξεις.

Η έκθεση στις δονήσεις είναι η αιτία του «φαινομένου Raynaud». Για τη μείωση της επίπτωσης αυτής, ακολουθείστε τις παρακάτω συστάσεις, στο βαθμό που είναι δυνατό:

- Χρησιμοποιείτε πάντοτε γάντια.
- Διατηρείτε πάντοτε τα χέρια σας ζεστά.
- Κάνετε συχνά διαλείμματα.

- Κρατάτε πάντοτε σταθερά το μηχάνημα από τις χειρολαβές.

Εάν εντοπίσετε οποιοδήποτε από τα συμπτώματα του «φαινομένου Raynaud», συμβουλευθείτε αμέσως το γιατρό σας.

2.3. ΑΣΦΑΛΕΙΑ ΣΤΟ ΧΩΡΟ ΕΡΓΑΣΙΑΣ

Διατηρήστε το χώρο εργασίας καθαρό και εργαστείτε με καλό φωτισμό. Οι χώροι εργασίας που δεν είναι καθαροί ή σωστά φωτισμένοι μπορεί να προκαλέσουν ατυχήματα.

Μην χρησιμοποιείτε το μηχάνημα σε χώρους που ενδέχεται να περιέχουν εύφλεκτα υγρά, αέρια ή σκόνη. Τα ηλεκτρικά μηχανήματα δημιουργούν σπινθήρες που μπορεί να προκαλέσουν την ανάφλεξή τους.

Διατηρήστε τα παιδιά και οποιουδήποτε περαστικούς μακριά από τον χώρο εργασίας. Διάσπαση της προσοχής μπορεί να προκαλέσει απώλεια του ελέγχου του μηχανήματος. Βεβαιωθείτε ότι παιδιά, άλλα άτομα και ζώα δεν εισέρχονται στο χώρο εργασίας.

2.4. ΑΣΦΑΛΕΙΑ ΗΛΕΚΤΡΙΚΟΥ ΡΕΥΜΑΤΟΣ

Η τροφοδοσία πρέπει να αντιστοιχεί στο ηλεκτρικό καλώδιο του μηχανήματος. Σε καμία περίπτωση μην επεξεργάζεστε το ηλεκτρικό καλώδιο ή την τροφοδοσία. Οι τροφοδοσίες και τα καλώδια που δεν έχουν υποστεί επεξεργασία μειώνουν τους κινδύνους ηλεκτροπληξίας.

Αποφύγετε οποιαδήποτε σωματική επαφή με αγωγούς, καλοριφέρ, ηλεκτρικές κουζίνες και ψυγεία. Υπάρχει αυξημένος κίνδυνος ηλεκτροπληξίας εάν το σώμα σας έρθει σε επαφή με γειωμένα προϊόντα ή υλικά.

Μην εκθέτετε το μηχάνημα σε βροχή ή συνθήκες υγρασίας. Οποιαδήποτε εισροή ύδατος ή

υγρού στο μηχάνημα θα αυξήσει τον κίνδυνο ηλεκτροπληξίας.

Μην τεντώνετε υπερβολικά το καλώδιο. Μην χρησιμοποιείτε το καλώδιο για να μεταφέρετε το μηχάνημα ή για το αποσυνδέσετε από την τροφοδοσία. Κρατήστε το καλώδιο μακριά από πηγές θερμότητας, λάδι, αιχμηρές και πριονωτές περιοχές ή κινητά εξαρτήματα. Καλώδια που έχουν φθαρεί ή μπλεχτεί αυξάνουν τον κίνδυνο ηλεκτροπληξιών.

Μην χρησιμοποιείτε ποτέ το μηχάνημα αυτό όταν το καλώδιο ή ο διακόπτης τροφοδοσίας έχει φθαρεί. Πριν την εκκίνηση, πάντοτε ελέγξτε την τροφοδοσία και το καλώδιο για τυχόν φθορές. Εάν εντοπίσετε κάποια πιθανή φθορά, μην εκκινήσετε το μηχάνημα και είτε επιδιορθώστε το είτε πηγαίνετε το για επιδιόρθωση. Τα φθαρμένα ή μπερδεμένα καλώδια αυξάνουν τον κίνδυνο ηλεκτροπληξιών.

Η αλλαγή του διακόπτη τροφοδοσίας και/ή του καλωδίου πρέπει να πραγματοποιείται από τον κατασκευαστή ή από την μεταγοραστική εξυπηρέτηση. Συνιστούμε το μηχάνημα να συνδέεται σε βύσμα παραμένουτος διαφορικού μικρότερο από 30mA.

 Μην χρησιμοποιείτε ποτέ το μηχάνημα σε φθαρμένη τροφοδοσία ηλεκτρικού ή με φθαρμένο καλώδιο που δεν ανταποκρίνονται στις απαιτήσεις και τα απαραίτητα πρότυπα για το εν λόγω μηχάνημα. Όταν χρησιμοποιείτε επιπλέον ηλεκτρικό καλώδιο, βεβαιωθείτε ότι είναι ελάχιστης διατομής 2,5 mm² και ότι είναι κατάλληλο για εξωτερική χρήση. Η χρήση μπαλαντέζας κατάλληλης για εξωτερική χρήση θα μειώσει σημαντικά τον κίνδυνο ηλεκτροπληξιών.

Τοποθετήστε τη μπαλαντέζα με τέτοιο τρόπο, ώστε να μην μπερδεύεται στα κλαδιά και σε άλλα αντικείμενα εντός του χώρου εργασίας.

Η μπαλαντέζα πρέπει πάντοτε να βρίσκεται πίσω από τον χρήστη.

Αποσυνδέετε πάντοτε το καλώδιο από την τροφοδοσία πριν οποιαδήποτε εργασία συντήρησης του μηχανήματος. Ελέγξτε το μηχάνημα μόνο όταν είναι αποσυνδεδεμένο από την τροφοδοσία.

2.5. ΧΡΗΣΗ ΚΑΙ ΣΥΝΤΗΡΗΣΗ ΤΟΥ ΜΗΧΑΝΗΜΑΤΟΣ

 Κόβετε μόνο ξύλο. Μην χρησιμοποιείτε το μηχάνημα για άλλες χρήσεις. Για παράδειγμα, μην χρησιμοποιείτε το μηχάνημα για να κόβετε πλαστικά υλικά, τούβλα ή λοιπά οικοδομικά υλικά που δεν είναι ξύλινα. Η χρήση του μηχανήματος για την κοπή λοιπών μη ξύλινων υλικών ενδέχεται να προκαλέσει σοβαρές προσωπικές βλάβες.

Χρησιμοποιήστε το μηχάνημα και τα εξαρτήματά του σύμφωνα με τις οδηγίες που περιέχονται στο παρόν εγχειρίδιο, πάντοτε λαμβάνοντας υπόψη τις συνθήκες εργασίας και την εργασία που πρόκειται να υλοποιηθεί. Η χρήση του μηχανήματος για άλλες εργασίες εκτός όσων περιγράφονται στο παρόν δύναται να προκαλέσει σοβαρή προσωπική βλάβη σε εσάς και στους γύρω σας.

Ο κατασκευαστής δεν θα ευθύνεται σε καμία περίπτωση για βλάβες που προκλήθηκαν από την κακή χρήση του μηχανήματος, όπως αυτή ορίζεται στο παρόν εγχειρίδιο χρήσης. Μην πιέζετε το μηχάνημα. Χρησιμοποιήστε το σωστά. Η σωστή χρήση του μηχανήματος θα σας επιτρέψει τη χρήση του για μεγαλύτερα χρονικά διαστήματα και καλύτερη ποιότητα της εργασίας σας.

Μην χρησιμοποιείτε το μηχάνημα αυτό εάν δεν μπορείτε να γυρίσετε το διακόπτη από τη θέση «κλειστό» στη θέση «ανοικτό». Οποιοδήποτε ηλεκτρικό μηχάνημα που δεν μπορεί να ελεγχθεί

με τον διακόπτη είναι επικίνδυνο και πρέπει να επιδιορθωθεί.

Πραγματοποιείτε συντήρηση του μηχανήματος. Ελέγξτε όλα τα κινητά εξαρτήματα πριν τη χρήση και βεβαιωθείτε ότι λειτουργούν σωστά και ότι δεν είναι μπερδεμένα, σπασμένα ή φθαρμένα, καθώς αυτό θα επηρεάσει την απόδοση του μηχανήματος. Πριν τη χρήση, πάντοτε επιδιορθώνετε το μηχάνημα εάν έχει μπερδευτεί, σπάσει ή φθαρεί. Τα περισσότερα ατυχήματα προκύπτουν λόγω ελλιπούς συντήρησης του μηχανήματος.

Διατηρήστε κοφτερά και καθαρά τα εξαρτήματα κοπής. Τα μέρη κοπής που είναι σωστά ακονισμένα και καθαρά είναι λιγότερο πιθανό να μπερδευτούν και θα καταστήσουν ευκολότερο τον έλεγχο του μηχανήματος.

Διατηρήστε τις χειρολαβές στεγνές και καθαρές. Ολισθηρές ή λαδωμένες χειρολαβές ενδέχεται να προκαλέσουν απώλεια ελέγχου του μηχανήματος.

Βεβαιωθείτε ότι το μηχάνημα δεν είναι συνδεδεμένο στην τροφοδοσία πριν διεξάγετε οποιαδήποτε εργασία συντήρησης, αλλαγές εξαρτημάτων ή πριν την αποθήκευση του μηχανήματος.

Τα μέτρα αυτά μειώνουν τον κίνδυνο τυχαίας εκκίνησης του μηχανήματος.

Ακολουθήστε τις οδηγίες σχετικά με την λίπανση, το τέντωμα και την αλλαγή της αλυσίδας. Η αλυσίδα που δεν έχει τεντωθεί ή λιπανθεί σωστά μπορεί να σπάσει και να αυξήσει τον κίνδυνο κλωστήματος.

2.5.1. ΜΗ ΑΝΑΜΕΝΟΜΕΝΕΣ ΔΥΝΑΜΕΙΣ ΚΑΤΑ ΤΗΝ ΕΡΓΑΣΙΑ ΜΕ ΤΟ ΜΗΧΑΝΗΜΑ

 Διατηρήστε απόλυτη προσοχή όταν εργάζεστε και κόβετε με το μηχάνημα και επαγρυπνείτε για τυχόν μη αναμενόμενες

δυνάμεις. Οι μη αναμενόμενες αυτές δυνάμεις όταν κόβετε με το μηχάνημα είναι το κλώτσημα, το τράβηγμα προς τα μπροστά ή το τράβηγμα προς τα πίσω. Όλες αυτές οι δυνάμεις μπορεί να σας οδηγήσουν σε απώλεια της ισορροπίας σας και να προκαλέσουν επικίνδυνες καταστάσεις.

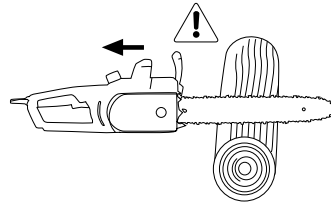

2.5.1.1. ΚΛΩΤΣΗΜΑ

Η επαφή της άκρης της λάμας μπορεί σε ορισμένες περιπτώσεις να προκαλέσει ένα απότομο κλώτσημα, ωθώντας τη λάμα προς τα πίσω προς το μέρος του χρήστη. Αυτό κανονικά συμβαίνει όταν η μύτη της λάμας έρθει σε επαφή με κάποιο αντικείμενο ενώ το μηχάνημα λειτουργεί. Η επαφή της αλυσίδας στη μύτη της λάμας μπορεί να προκαλέσει μια μη αναμενόμενη δύναμη που να ωθήσει τη λάμα προς τα πίσω προς τον τελικό χρήστη. Αυτό ενδέχεται να προκαλέσει απώλεια ελέγχου και σοβαρές προσωπικές βλάβες.

2.5.1.2. ΤΡΑΒΗΓΜΑ ΠΡΟΣ ΤΑ ΜΠΡΟΣΤΑ

Εάν η αλυσίδα μπλεχτεί ή εγκλωβιστεί στο ξύλο, θα τραβήξει τον τελικό χρήστη προς τα μπροστά. Όταν η αλυσίδα χάσει ταχύτητα ή ακινητοποιηθεί θα τραβήξει το μηχάνημα προς τα μπροστά και ενδέχεται να προκαλέσει απώλεια ελέγχου και πιθανές σοβαρές προσωπικές βλάβες.

2.5.1.3. ΤΡΑΒΗΓΜΑ ΠΡΟΣ ΤΑ ΠΙΣΩ

Εάν το πάνω μέρος της αλυσίδας και της λάμας εγκλωβιστεί στο ξύλο, μπορεί να προκαλέσει ένα τράβηγμα προς τα πίσω και η λάμα να αναπηδήσει προς τα πίσω προς τον χρήστη. Όταν η αλυσίδα σφηνώσει ή ακινητοποιηθεί και εάν το μηχάνημα δεν έχει στερεωθεί καλά στο ξύλο με τα νύχια στήριξης, μπορεί να προκληθεί απώλεια ελέγχου και σοβαρή βλάβη στον χρήστη.

Οποιαδήποτε από αυτές τις αντιδράσεις μπορεί να προκαλέσει απώλεια ελέγχου του πριονιού και ενδέχεται να οδηγήσει σε σοβαρές σωματικές βλάβες. Μην στηρίζεστε μόνο στα μέτρα ασφαλείας του μηχανήματος. Ως χρήστης του λάβετε τα απαραίτητα μέτρα για να εξαλείψετε τον κίνδυνο ατυχήματος και/ή σωματικής βλάβης όταν κόβετε με το μηχάνημα.

Οι δυνάμεις αυτές που προκύπτουν οφείλονται σε εσφαλμένη χρήση του μηχανήματος και/ή σε λανθασμένη ερμηνεία του εγχειριδίου χρήσης και μπορούν να αποφευχθούν ακολουθώντας τις παρακάτω απλές οδηγίες:

- Κρατάτε το μηχάνημα σταθερό με τα δύο χέρια, τα δάχτυλα και τους αντίχειρες, πιάνοντας τη χειρολαβή και τοποθετήστε το σώμα και τα χέρια σας με τρόπο που να αποφεύγετε οποιοδήποτε κίνδυνο από οποιοδήποτε από τις προαναφερθείσες μη αναμενόμενες δυνάμεις. Οι μη αναμενόμενες αυτές δυνάμεις μπορούν να αποφευχθούν από τον χρήστη εάν ληφθούν κατάλληλες προφυλάξεις. Ποτέ μην αφήνετε το μηχάνημα.
- Μην τεντώνετε υπερβολικά τα χέρια σας ή μην κόβετε πάνω από το επίπεδο των ώμων σας. Αυτό θα σας βοηθήσει να αποφύγετε ακούσιες επαφές της άκρης της λάμας και της αλυσίδας και θα επιτρέψει τον καλύτερο έλεγχο του μηχανήματος σε μη αναμενόμενες συνθήκες.
- Χρησιμοποιείτε μόνο λάμες και αλυσίδες που συνιστώνται από τον κατασκευαστή. Η χρήση άλλων λαμών και/ή αλυσίδων ενδέχεται να προκαλέσει το σπάσιμο της αλυσίδας και/ή κλωτσημάτα.

- Ακολουθήστε τις οδηγίες του κατασκευαστή σχετικά με το ακόνισμα της αλυσίδας και γενικής συντήρησης της αλυσίδας. Εάν ξεπεραστεί το ελάχιστο επίπεδο του διαμετρήματος της αλυσίδας θα προκληθεί αύξηση των κλωσημάτων και των τραβηγμάτων προς τα πίσω.
- Ελέγχετε πάντοτε που βρίσκεται η μύτη της λάμας όταν λειτουργεί.
- Βεβαιωθείτε ότι η μύτη της λάμας δεν έρχεται σε επαφή με οποιοδήποτε αντικείμενο.
- Μην κόβετε κλαδιά με τη μύτη της λάμας.
- Βεβαιωθείτε ότι δεν υπάρχουν μεταλλικά τμήματα οποιουδήποτε είδους στο χώρο κοπής και δώστε ιδιαίτερη προσοχή σε μεταλλικά αντικείμενα κοντά ή πλησίον στο χώρο εργασίας και κοπής. Επίσης, προσέχετε όταν κόβετε σκληρά ξύλα, καθώς η αλυσίδα ενδέχεται να εγκλωβιστεί και να ακινητοποιηθεί, αυξάνοντας έτσι τον κίνδυνο των προαναφερθεισών μη αναμενόμενων δυνάμεων.
- Ξεκινήστε το κόψιμο με το μηχάνημα σε πλήρη ισχύ και διατηρείτε την πλήρη αυτή ισχύ καθ' όλη τη διάρκεια της εργασίας κοπής.
- Κόβετε μόνο ένα κλαδί ή ένα κομμάτι ξύλου κάθε φορά.
- Ιδιαίτερη προσοχή όταν εισάγετε την αλυσίδα σε μια τομή που έχετε ήδη ξεκινήσει.
- Μην ξεκινήσετε το κόψιμο μέχρι να εξοικειωθείτε με τις βασικές τεχνικές κοπής.
- Μην κόβετε κλαδιά ή τμήματα ξύλου που ενδέχεται να αλλάξουν θέση κατά τη διάρκεια της κοπής.
- Διατηρείτε την αλυσίδα σε καλή κατάσταση.
- Να εργάζεστε μόνο εάν η αλυσίδα είναι ακονισμένη και σωστά τεντωμένη.
- Ποτέ μην βρίσκεστε στην περιοχή κοπής της αλυσίδας.

2.6. ΜΕΤΑΓΟΡΑΣΤΙΚΗ ΣΥΝΤΗΡΗΣΗ

Βεβαιωθείτε ότι περιοδικά πηγαίνετε το μηχάνημα στην επίσημη μεταγοραστική εξυπηρέτηση, η οποία θα διασφαλίσει ότι το μηχάνημα είναι ασφαλές, χρησιμοποιώντας, εάν χρειάζεται, μόνο γνήσια ανταλλακτικά και εξαρτήματα.

3. ΕΠΙΣΗΜΑΝΣΕΙΣ ΠΡΟΕΙΔΟΠΟΙΗΣΗΣ

Οι εικόνες των επισημάνσεων προειδοποίησης που εμφανίζονται στο μηχάνημα και/ή το εγχειρίδιο υποδεικνύουν τις απαραίτητες πληροφορίες για ασφαλή χρήση του μηχανήματος.



Προειδοποίηση και προσοχή.



Είναι απαραίτητο να διαβάσετε το παρόν εγχειρίδιο προσεκτικά πριν χρησιμοποιήσετε το μηχάνημα αυτό.



Είναι απαραίτητο να χρησιμοποιείτε πάντοτε προστασία για τα μάτια και τα αυτιά.



Χρησιμοποιήστε κατάλληλα γάντια ασφαλείας.



Χρησιμοποιήστε προστατευτικές αντιολισθητικές μπότες με προστατευτικό ασάλι.



Μην χρησιμοποιείτε το μηχάνημα σε αντίξοες κλιματολογικές συνθήκες, ούτε όταν βρέχει.



Προσοχή! Αποσυνδέστε το μηχάνημα αμέσως αν το καλώδιο ή ο διακόπτης έχουν βλάβη.



Κρατήστε άλλα άτομα μακριά από το χώρο εργασίας του μηχανήματος.



Κίνδυνος κλωστήματος.

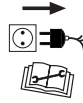

Πάντα να αποσυνδέετε το καλώδιο από την πρίζα πριν κάνετε εργασίες συντήρησης στο μηχάνημα.



Κίνδυνος ηλεκτροπληξίας.



Χρησιμοποιείτε μπαλαντέζες ελάχιστης διατομής 2,5 mm², και όχι μεγαλύτερες από 25 μέτρα και πάντοτε πλήρως ξετυλιγμένες.

4. ΣΥΜΒΟΛΑ ΜΗΧΑΝΗΜΑΤΟΣ

Τα παρακάτω σύμβολα υπάρχουν πάνω στο μηχάνημα για να διασφαλίσετε την ασφαλή λειτουργία και συντήρησή του:

Παξιμάδι στερέωσης της λάμας:



Κατεύθυνση ξεκλειδώματος



Κατεύθυνση κλειδώματος.



Κατάκι δεξαμενής λαδιού.

MAX

Μέγιστο επίπεδο λαδιού.

MIN

MIN: Ελάχιστο επίπεδο λαδιού.



Ένδειξη της κατεύθυνσης εγκατάστασης της αλυσίδας κοπής.



Κατεύθυνση της αλυσίδας.

5. ΠΕΡΙΓΡΑΦΗ ΜΗΧΑΝΗΜΑΤΟΣ

5.1. ΣΥΝΘΗΚΕΣ ΧΡΗΣΗΣ

Το παρόν μηχάνημα προορίζεται για οικιακή χρήση και έχει σχεδιαστεί για να κόβει κλαδιά και κορμούς. Συνιστούμε τη χρήση του σε συνθήκες θερμοκρασίας από +5°C έως 45°C και σε επίπεδα υγρασία κάτω του 50%.

5.2. ΛΕΠΤΟΜΕΡΗΣ ΠΕΡΙΓΡΑΦΗ ΤΟΥ ΠΡΟΙΟΝΤΟΣ

- | | |
|---|------------------------------|
| 1. Πίσω χειρολαβή. | 12. Διακόπτης ON/OFF. |
| 2. Μπροστά χειρολαβή. | 13. Καπάκι δεξαμενής λαδιού. |
| 3. Φρένο αλυσίδας και προφυλακτήρας. | 14. Στάθμη λαδιού. |
| 4. Αλυσίδα κοπής. | 15. Τανυστής αλυσίδας. |
| 5. Παξιμάδι στερέωσης της λάμας. | 16. Ηλεκτρικός κινητήρας. |
| 6. Κάλυμμα της λάμας. | 17. Πίσω προφυλακτήρας. |
| 7. Λάμα αλυσίδας. | 18. Μύτη της αλυσίδας. |
| 8. Καλώδιο παροχής ηλεκτρικού ρεύματος. | |
| 9. Νύχι. | |
| 10. Κουμπί ασφαλείας. | |
| 11. Βάση καλωδίου. | |

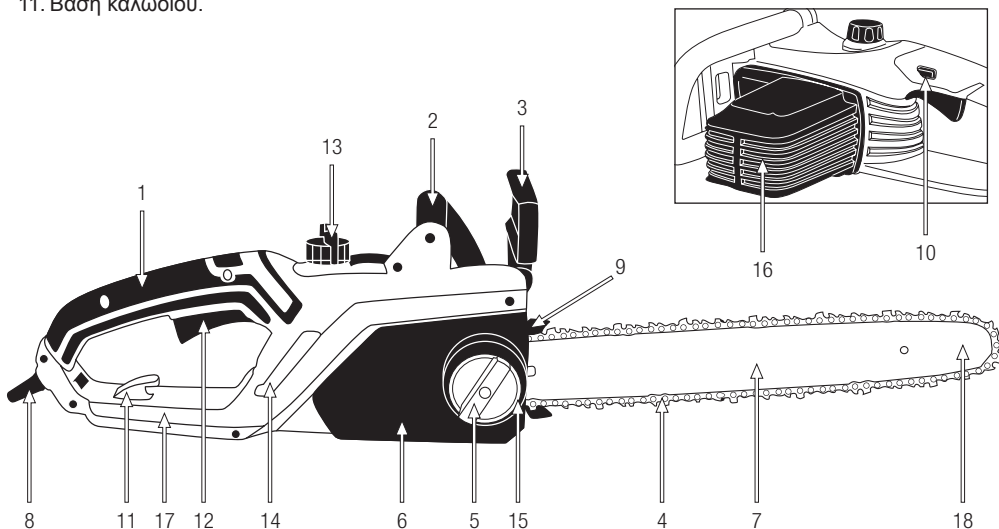

Τα διαγράμματα και τα εικονογράμματα που περικλείονται σε αυτό το εγχειρίδιο είναι ένας οδηγός, αλλά όχι κατ'ανάγκη ένα ακριβές αντίγραφο της πραγματικής μηχανής.

5.3. ΤΕΧΝΙΚΑ ΧΑΡΑΚΤΗΡΙΣΤΙΚΑ

Περιγραφή	Ηλεκτρικό αλυσοπρίονο
Μάρκα	Garland
Μηχανή	230 V ~ 50 Hz
μοντέλο	BULK 316 E-V20
Ισχύς (W)	2.200
Μήκος κοπής ("/cm)	16/40
Βήμα αλυσίδας (")	3/8 Ip
Πάχος αλυσίδας (")	0.050
Αριθμός κρίκων αλυσίδας	56
Επίπεδο κραδασμών στη λαβή (m / s2) (ISO 22867)	5,682
Σταθερή αβεβαιότητα δόνησης K (m / s2)	1,5
Μέση στάθμη ηχητικής πίεσης LpA dB (A) (ISO 22868)	96,4
Βαθμός προστασίας <input type="checkbox"/>	II
Δείκτης προστασίας IP	X0
Μέση στάθμη ισχύος ήχου LwA dB (A) (ISO 22868)	103,4
Σταθερά αβεβαιότητας ηχητικής ισχύος K dB (A)	3
Εγγυημένη στάθμη ηχητικής ισχύος LwA dB (A) (ISO 22868)	107
Βάρος (kg)	5,34

Τα τεχνικά χαρακτηριστικά ενδέχεται να αλλάξουν χωρίς προηγούμενη προειδοποίηση.

6. ΟΔΗΓΙΕΣ ΕΚΚΙΝΗΣΗΣ

6.1. ΚΑΤΑΛΟΓΟΣ ΥΛΙΚΩΝ

Το παρόν μηχάνημα περιλαμβάνει τα παρακάτω μέρη που θα βρείτε μέσα στη συσκευασία:

- Κινητήρας.
- Λάμα αλυσίδας.
- Αλυσίδα.
- Κάλυμμα λάμας.
- Εγχειρίδιο χρήσης.

6.2. ΣΥΝΑΡΜΟΛΟΓΗΣΗ ΤΟΥ ΜΗΧΑΝΗΜΑΤΟΣ

6.2.1. ΣΥΝΑΡΜΟΛΟΓΗΣΗ ΤΗΣ ΛΑΜΑΣ ΚΑΙ ΤΗΣ ΑΛΥΣΙΔΑΣ

⚠ Η αλυσίδα του μηχανήματος διαθέτει πολύ αιχμηρά δόντια. Χρησιμοποιείτε πάντοτε γάντια ασφαλείας για να αποφύγετε τυχαία κοψίματα.

⚠ Βεβαιωθείτε ότι το μηχάνημα δεν είναι συνδεδεμένο στην τροφοδοσία πριν προβείτε σε οποιαδήποτε εργασία συντήρησης ή άλλη εργασία στο μηχάνημα. Η λάμα και η αλυσίδα παρέχονται χωριστά. Για να τις συναρμολογήσετε, ακολουθήστε τα παρακάτω βήματα:

1. Ενεργοποιήστε το φρένο της αλυσίδας, σπρώχνοντας προς τα μπροστά μέχρι να ακούσετε κλικ. 
2. χαλαρώστε την βίδα μπλοκαρίσματος της λάμας και αφαιρέστε το καπάκι αλυσίδας.
3. Τοποθετήστε την αλυσίδα πάνω στη λάμα.

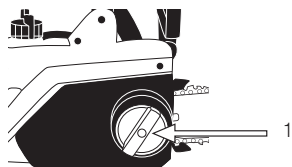

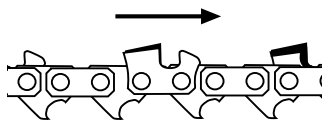

⚠ Πριν συναρμολογήσετε την αλυσίδα πάνω στη λάμα, βεβαιωθείτε ότι η κατεύθυνση των δοντιών της αλυσίδας είναι από τη σωστή πλευρά. Στη σωστή θέση της αλυσίδας οι αιχμές κοπής θα είναι δεξιόστροφες.

Κατεύθυνση δοντιών αλυσίδας

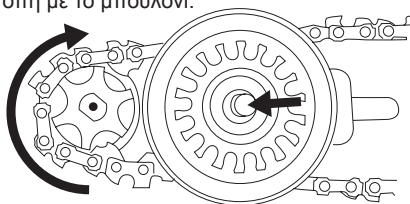

4. Συναρμολογήστε τη ράβδο (με εγκατεστημένη την αλυσίδα) τοποθετώντας την αλυσίδα γύρω από το γρανάζι κίνησης και ταιριάζοντας την οπή με το μπουλόνι.



5. Τοποθετήστε το κάλυμμα βεβαιωθείτε ότι το παξιμάδι ασφαλείας (1) είναι στερεωμένο στην οπή βίδας. Σφίξτε ελαφρά το παξιμάδι ασφαλείας (1) στη ράβδο. 
6. Γυρίστε τον τροχό σύσφιξης (2) προς τη φορά του ρολογιού για να σφίξετε την αλυσίδα έως ότου σφίξει σωστά (αναρρέξτε στο σημείο 6.3.4. Τέντωμα της αλυσίδας)
7. σφίξτε γερά το παξιμάδι ασφαλείας (1).

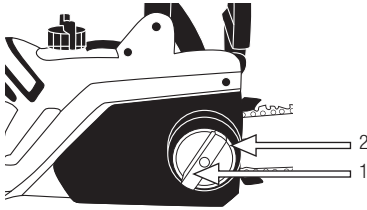

8. Ελέγξτε ότι η αλυσίδα γλιστρά πάνω στη λάμα διατηρώντας πάντοτε το τέντωμα όταν την κινείτε με τα χέρια φορώντας γάντια. Εάν χρειάζεται, επαναλάβετε τη διαδικασία έως ότου η αλυσίδα συναρμολογηθεί σωστά.

⚠ Οι καινούριες αλυσίδες παρουσιάζουν κάποια διαστολή όταν χρησιμοποιούνται για πρώτη φορά. Βεβαιώστε και ρυθμίστε το τέντωμα την αλυσίδας τακτικά. Μια εσφαλμένα τεντωμένη αλυσίδα θα φθαρεί γρήγορα και επίσης θα φθείρει και τον οδηγό της λάμας.

6.3. ΣΗΜΕΙΑ ΕΛΕΓΧΟΥ ΠΡΙΝ ΤΗ ΧΡΗΣΗ ΤΟΥ ΜΗΧΑΝΗΜΑΤΟΣ

⚠ Το ηλεκτρικό ρεύμα και η ηλεκτρική τάση πρέπει να συμμορφώνονται με αυτές της ετικέτας χαρακτηριστικών του μηχανήματος. Πριν ξεκινήσετε την εργασία με το μηχάνημα, πάντοτε ελέγξτε ότι το μηχάνημα λειτουργεί σωστά και με ασφάλεια. Ελέγξτε το μηχάνημα και βεβαιωθείτε ότι όλα παζιμάδια είναι σφιγμένα σφικτά, ότι δεν υπάρχουν καθόλου χαλαρά μέρη. Αντικαταστήστε ή επιδιορθώστε τυχόν σπασμένα μέρη που μπορεί να έχετε εντοπίσει ότι είναι σε κακή κατάσταση. Βεβαιωθείτε ότι δεν υπάρχουν διαρροές λαδιού. Μην χρησιμοποιείτε το μηχάνημα εάν είναι φθαρμένο ή εσφαλμένα ρυθμισμένο.

6.3.1. ΕΠΑΛΗΘΕΥΣΗ ΤΟΥ ΦΡΕΝΟΥ ΤΗΣ ΑΛΥΣΙΔΑΣ

Όταν το μηχάνημα κλωτσάει προς τα πίσω, η μύτη της λάμας σηκώνεται και το μηχάνημα

αλλάζει απότομα γωνία μην επιτρέποντας στον τελικό χρήστη να αλλάξει τη θέση των χεριών και το χέρι προσκρούει στον προφυλακτήρα ασφαλείας και ενεργοποιεί το φρένο της αλυσίδας. Το φρένο της αλυσίδας σταματά το μηχάνημα σε 0,15 δευτερόλεπτα.

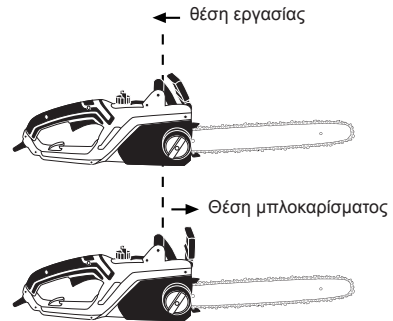

Το φρένο της αλυσίδας μπορεί να ενεργοποιηθεί οποιαδήποτε στιγμή ωθώντας προς τα μπροστά τον προφυλακτήρα ασφαλείας. Για να αποσυμπλέξετε το φρένο της αλυσίδας, τραβήξτε προς τα πίσω τον προφυλακτήρα ασφαλείας μέχρι να ακούσετε ένα κλικ.

Ελέγξτε το φρένο της αλυσίδας κάθε φορά που χρησιμοποιείτε το μηχάνημα πριν να εκκινήσετε.

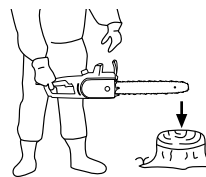

Για να το κάνετε αυτό κι ενώ το μηχάνημα δεν είναι συνδεδεμένο στην τροφοδοσία ρεύματος, ενεργοποιήστε το φρένο της αλυσίδας, ωθώντας τον προφυλακτήρα ασφαλείας μέχρι να

ακούσετε ένα κλικ. Κρατήστε το μηχάνημα οριζόντια σε απόσταση από το ξύλο περίπου 40 εκ., αφαιρέστε με το κράτημα του χεριού τη μπροστινή χειρολαβή και επιτρέψτε στο μηχάνημα να πέσει προσεκτικά μέχρι που η μύτη της λάμας να αγγίξει το κομμάτι ξύλου. Εάν το φρένο λειτουργεί σωστά η αλυσίδα δεν

θα πρέπει να κινείται όταν αγγίξει το κομμάτι ξύλου. Εάν δεν συμβεί κάτι τέτοιο και η αλυσίδα κινηθεί, πρέπει να πάτε το μηχάνημα στον πλησιέστερο πράκτορα μεταπώλησης ώστε να το επιδιορθώσει.

6.3.2. ΛΑΔΙ ΑΛΥΣΙΔΑΣ

Χρησιμοποιείτε μόνο λάδι που ενδεδειγμένο ειδικά για αλυσοπρίονα. Μην χρησιμοποιείτε χρησιμοποιημένα λάδια με ακαθαρσίες, καθώς κάτι τέτοιο ενδέχεται να βλάψει την αντλία λαδιού του μηχανήματος.

Το λάδι της αλυσίδας πρέπει να εισαχθεί στη δεξαμενή του λαδιού της αλυσίδας. Για να αποφύγετε την είσοδο βρωμιάς κι ακαθαρσιών στο εσωτερικό της δεξαμενής, καθαρίστε το καπάκι της δεξαμενής πριν να το ανοίξετε. Κλείστε το καπάκι της στάθμης λαδιού και καθαρίστε εάν έχει πέσει λάδι έξω από τη δεξαμενή.

Ελέγξτε τη στάθμη λαδιού κοιτάζοντας μέσα στον δείκτη της στάθμης του λαδιού.

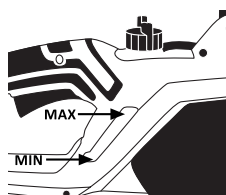

MIN: Όταν μόλις περίπου 5mm φαίνονται μέσα στην κατώτατη στάθμη λαδιού.

MAX: Η στάθμη του λαδιού είναι γεμάτη στη

μέγιστη στάθμη του δείκτη.

Σημείωση: Η διάρκεια ζωής των οδηγών της αλυσίδας και της λάμας εξαρτάται από την ποιότητα του χρησιμοποιούμενου λαδιού. Μην χρησιμοποιείτε παλαιό ή χρησιμοποιημένο λάδι! Χρησιμοποιήστε μόνο λάδι που δεν βλάπτει το περιβάλλον σας. Αποθηκεύστε το λάδι μόνο σε εγκεκριμένα δοχεία.

6.3.3. ΣΤΕΡΕΩΣΗ ΤΟΥ ΚΑΛΩΔΙΟΥ

Χρησιμοποιείτε μόνο μπαλαντέζες πιστοποιημένες για εξωτερική χρήση. Η διατομή του καλωδίου πρέπει να είναι τουλάχιστον 2,5 mm² και το καλώδιο πρέπει να έχει μέγιστο μήκος 25 μέτρα και πρέπει να ξετυλιχθεί πλήρως πριν ξεκινήσετε την εργασία με το μηχάνημα. Στερεώστε το καλώδιο εισάγοντάς το στο παρεχόμενο για το λόγο αυτό άγκιστρο στο πίσω μέρος του μηχανήματος. Μπαλαντέζες μακρύτερες από 25 μέτρα θα μειώσουν την αποτελεσματικότητα εργασίας του μηχανήματος.

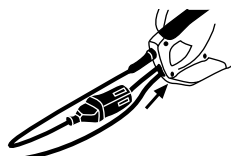

6.3.4. ΤΕΝΤΩΜΑ ΤΗΣ ΑΛΥΣΙΔΑΣ

Το μηχάνημα έχει σύστημα γρήγορης και εύκολης σύσφιξης της αλυσίδας χειροκίνητα και χωρίς τη χρήση εργαλείων.

Αφαιρέστε πάντοτε το καλώδιο από την τροφοδοσία πριν προβείτε σε οποιαδήποτε εργασία συντήρησης ή ελέγχου στο μηχάνημα.

Για να αποφύγετε τραυματισμούς όταν ελέγχετε την αλυσίδα, φορέστε προστατευτικά γάντια όταν συναρμολογείτε, τεντώνετε ή ελέγχετε την αλυσίδα.

Τέντωμα της αλυσίδας:

1. Βεβαιωθείτε ότι η αλυσίδα βρίσκεται μέσα στον οδηγό της λάμας.
2. Ξεσφίξτε το παζιμάδι ασφάλισης λάμας (1) χωρίς να αφαιρέσετε το καπάκι

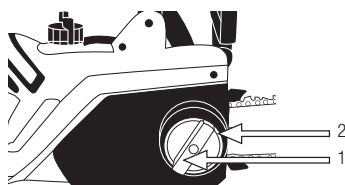

3. Γυρίστε προς τη φορά του ρολογιού το παξιμάδι σύσφιξης της αλυσίδας(2) δεξιόστροφα και τεντώστε την αλυσίδα και αριστερόστροφα για να ξεσφίξετε μέχρι να επιτύχετε το κατάλληλο τέντωμα της αλυσίδας.

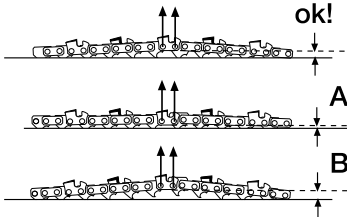

- α. Στο παράδειγμα (A) η αλυσίδα είναι πολύ τεντωμένη.
β. Στο παράδειγμα (B) η αλυσίδα δεν είναι αρκετά τεντωμένη.
4. Χειροκίνητα σφίξτε το παξιμάδι δυνατά(1). Μην τεντώνετε την αλυσίδα πάρα πολύ.

ΣΗΜΕΙΩΣΕΙΣ:

Η αλυσίδα διαστέλλεται με τη ζέση. Όταν η αλυσίδα είναι κρύα θα είναι περισσότερο τεντωμένη από ό,τι όταν είναι ζεστή. Εάν τεντώσετε την αλυσίδα όταν κάνει κρύο, θα πρέπει να ελέγξετε το τέντωμα μετά από ορισμένα κοψίματα (η αλυσίδα θα έχει φτάσει τη θερμοκρασία εργασίας), καθώς θα έχει διασταλεί όταν ζεσταθεί και θα χαλαρώσει και ενδέχεται να βγει από τον οδηγό της αλυσίδας στη λάμα. Ξανατεντώστε την αλυσίδα εάν χρειαστεί.

Εάν ξανατεντώσετε την αλυσίδα όταν είναι ζεστή, πρέπει να ελέγξετε το τέντωμά της όταν θα έχετε τελειώσει την εργασία, καθώς όταν η αλυσίδα παγώνει θα τείνει να τεντώσει κι εάν είναι πολύ τεντωμένη, ενδέχεται να φθαρεί.

Οι καινούριες αλυσίδες χρειάζονται ε χρήση. Εάν έχετε μόλις αλλάξει την αλυσίδα, θυμηθείτε να ελέγξετε το τέντωμά της μετά από μερικά λεπτά χρήσης του μηχανήματος.

6.4. ΕΚΚΙΝΗΣΗ ΚΑΙ ΣΤΑΜΑΤΗΜΑ



Αφήνοντας τον διακόπτη on/off θα σταματήσει η αλυσίδα του μηχανήματος σε 0,15 δευτερόλεπτα. Όταν ο διακόπτης δεν λειτουργεί, η σύνδεση του κινητήρα με την αλυσίδα σταματά χάρη στον συμπλέκτη. Θα παρατηρήσετε ότι η αλυσίδα σταματά παρόλο που ο κινητήρας δεν σταματά παρά λίγα λεπτά αργότερα.

6.5. ΣΗΜΕΙΑ ΠΡΟΣ ΕΠΑΛΗΘΕΥΣΗ

6.5.1. ΕΠΑΛΗΘΕΥΣΗ ΤΗΣ ΠΡΟΣΤΑΣΙΑΣ ΑΠΟ ΚΛΩΤΣΗΜΑ



Το κλώτσημα είναι ο μεγαλύτερος κίνδυνος του μηχανήματος αυτού. Το μηχάνημα αυτό διαθέτει ένα αυτόματο φρένο ασφαλείας για να σταματά την κίνηση της αλυσίδας εάν προκύψει μη αναμενόμενο κλώτσημα κατά τη διάρκεια της χρήσης του.

Για να επαληθεύσετε τη σωστή λειτουργία του αυτόματου φρένου:

1. Εκκινήστε το μηχάνημα και διατηρήστε το σε λειτουργία.
2. Σπρώξτε προς τα μπροστά το φρένο της αλυσίδας με το αριστερό σας χέρι.
3. Η αλυσίδα θα πρέπει να σταματήσει αμέσως.

Εάν η αλυσίδα δεν σταματήσει αμέσως ή χρειαστεί πολύ ώρα για να σταματήσει,

πηγαίνετε το μηχάνημα στον τεχνικό της μεταγοραστικής εξυπηρέτησης.

Ελέγξτε το φρένο της αλυσίδας πριν από κάθε χρήση.

6.5.2. ΕΠΑΛΗΘΕΥΣΗ ΤΟΥ ΣΥΣΤΗΜΑΤΟΣ ΛΙΠΑΝΣΗΣ ΜΕ ΛΑΔΙ

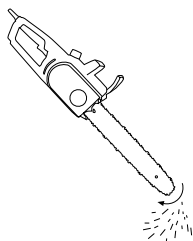

Μετά την εκκίνηση, επιταχύνετε το αλυσοπρίονο μέχρι η αλυσίδα να περιστρέφεται με μέση ταχύτητα και επαληθεύστε ότι το αλυσοπρίονο διαθέτει λίπανση με λάδι. Για να το ελέγξετε αυτό, τοποθετήστε το μηχάνημα όπως στην

εικόνα και ελέγξτε ότι βγαίνει λάδι από τη μύτη της λάμας.

7. ΧΡΗΣΗ ΤΟΥ ΜΗΧΑΝΗΜΑΤΟΣ

! Χρησιμοποιείτε το παρόν μηχάνημα μόνο για τις εργασίες εκείνες, για τις οποίες έχει σχεδιαστεί. Η χρήση του για οποιαδήποτε άλλη χρήση είναι επικίνδυνη και ενδέχεται να προκαλέσει βλάβες σε εσάς και/ή στο μηχάνημα.

Κόβετε μόνο ξύλο. Μην χρησιμοποιείτε το μηχάνημα για οποιαδήποτε άλλη χρήση. Για παράδειγμα: μην το χρησιμοποιείτε για να κόψετε πλαστικά υλικά, τούβλα και λοιπά οικοδομικά υλικά που δεν είναι ξύλινα. Η χρήση του μηχανήματος για άλλες χρήσεις ενδέχεται να προκαλέσει επικίνδυνες καταστάσεις.

Το παρόν μηχάνημα δεν έχει σχεδιαστεί για να υλοποιεί δασικές εργασίες. Λόγω της ηλεκτρικής σύνδεσης, ο τελικός χρήστης δεν διαθέτει επαρκή αυτονομία για να εγγυηθεί την ασφάλειά του/της.

Μην πλησιάζετε την αλυσίδα όταν το μηχάνημα λειτουργεί.

Εάν χάσετε τη σταθερότητά σας ή πέσετε, αφήστε αμέσως το μοχλό γκαζιού. Μην στηρίζεστε σε όλα τα μέτρα ασφαλείας του μηχανήματος.

Μην χρησιμοποιείτε το μηχάνημα εάν είστε κουρασμένος, άρρωστος ή εάν βρίσκεστε υπό την επήρεια ναρκωτικών, φαρμάκων ή αλκοόλ.

Προσέχετε ιδιαίτερα όταν χρησιμοποιείτε το μηχάνημα έπειτα από βροχή, καθώς το έδαφος μπορεί να είναι ολισθηρό και ενδέχεται να γλιστρήσετε.

Μην κόβετε ποτέ πάνω από το επίπεδο του ώμου.

Μην χρησιμοποιείτε το μηχάνημα τη νύχτα, όταν υπάρχει ομίχλη ή μειωμένη ορατότητα που δεν σας επιτρέπει να δείτε ξεκάθαρα όλο το χώρο εργασίας.

Έλλειψη ξεκούρασης και κόπωση ενδέχεται να προκαλέσουν ατυχήματα και ζημιές.

Περιορίστε τη χρήση του μηχανήματος σε εργασίες συντομότερες των 10 λεπτών και ξεκουραστείτε περίπου 10 έως 20 λεπτά πριν ξεκινήσετε και πάλι τη χρήση.

Μην αφήνετε ποτέ το μηχάνημα εκτός του οπτικού σας πεδίου.

Μην επιτρέπετε σε κανέναν να εισέλθει στο χώρο εργασίας. Η ελάχιστη περίμετρος του χώρου εργασίας είναι 15 μέτρα και πρέπει να τη θεωρείτε ως επικίνδυνη περιοχή.

Εάν κρατάτε σταθερά τις χειρολαβές του μηχανήματος, θα μειωθεί σημαντικά ο κίνδυνος κλωστήματος και θα αυξηθεί ο έλεγχος επί του μηχανήματός σας.

Μην χρησιμοποιείτε ποτέ το μηχάνημα όταν

βρίσκεστε πάνω σε σκάλα, σε δέντρο ή σε οποιαδήποτε άλλη ασταθή επιφάνεια. Μην χρησιμοποιείτε το αλυσοπρίνο με το ένα χέρι.

Να προσέχετε όταν κόβετε μικρά κλαδιά. Αυτά μπορεί να μπερδευτούν στην αλυσίδα και να εκτοξευθούν προς το μέρος σας προκαλώντας πιθανή απώλεια ισορροπίας.

Εάν κόβετε ένα κλαδί που βρίσκεται υπό πίεση, προσέχετε τον κίνδυνο πιθανής αναπήδησης του κλαδιού.

Επαληθεύστε την κατάσταση του δέντρου πριν να κόψετε για να βεβαιωθείτε ότι δεν θα πέσουν πάνω σας ξερά κλαδιά ενώ κόβετε. Καθαρίστε τον χώρο εργασίας και αφαιρέστε όλα τα εμπόδια που θα μπορούσαν να προκαλέσουν ατυχήματα.

Ενώ κόβετε, βεβαιωθείτε ότι η μύτη της λάμας δεν έρχεται σε επαφή με οποιουδήποτε κορμούς ή λοιπά εμπόδια.

Κόβετε με το μηχάνημα σε πλήρη ισχύ. Αφαιρέστε το μηχάνημα από τον κορμό όταν η αλυσίδα βρίσκεται ακόμη σε κίνηση.

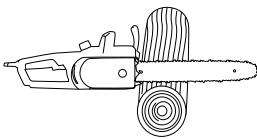

Όταν κόβετε, τοποθετήστε το νύχι με τέτοιο τρόπο ώστε να γαντζώνεται στον κορμό.

Προσέξτε όταν κόβετε ξύλο που σκίζεται εύκολα. Σκληρές ξύλου ενδέχεται να εκτοξευθούν προς οποιαδήποτε κατεύθυνση. Συνεπώς, υπάρχει κίνδυνος σωματικής βλάβης.

Ποτέ μη βρίσκεστε πάνω σε κλαδί που το κόβετε.

Διατηρείτε πάντοτε καλά ακονισμένη την αλυσίδα. Ακονίστε όπως περιγράφεται στο παρόν εγχειρίδιο.

Εάν υλοποιείτε πολλαπλά κοψίματα χωρίς να αφήνετε το μηχάνημα, πάντοτε σβήνετε το μηχάνημα μεταξύ των κοψιμάτων.

Μην κόβετε με τη μύτη της λάμας. Υπάρχει μεγάλος κίνδυνος αναπήδησης και κλωστήματος και συνεπώς δεν θα πρέπει να κόβετε ποτέ με τη μύτη της λάμας.

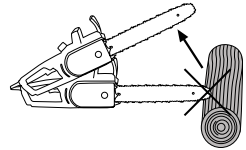

Ρυθμίζετε πάντοτε το μηχάνημα πάνω σε καθαρή και σταθερή επιφάνεια.

Μην χρησιμοποιείτε εξαρτήματα που δεν συνίστανται από τον κατασκευαστή, καθώς ενδέχεται να προκαλέσουν σοβαρή βλάβη στον χρήστη, σε άλλα κοντινά άτομα και στο μηχάνημα.

Μην αφήνετε ποτέ το μηχάνημα να πέσει και ποτέ μην προσπαθήσετε να σταματήσετε την αλυσίδα εγκλωβίζοντάς την σε ένα κομμάτι ξύλο ή οποιοδήποτε άλλο αντικείμενο.

7.1. ΚΡΑΤΗΜΑ ΤΟΥ ΜΗΧΑΝΗΜΑΤΟΣ

Όσο εργάζεστε, κρατάτε πάντοτε σταθερά το μηχάνημα και με τα δύο χέρια από τις χειρολαβές που παρέχονται για το σκοπό αυτό.

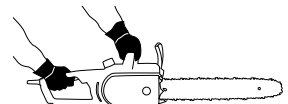

Κρατάτε την μπροστινή χειρολαβή με το αριστερό σας χέρι και την πίσω χειρολαβή με το δεξί σας χέρι είτε είστε αριστερόχειρας είτε δεξιόχειρας.

Προσοχή! Για να μειώσετε τον κίνδυνο απώλειας ελέγχου και πιθανών ζημιών (που θα μπορούσαν να είναι θανάσιμες) για το χρήστη ή όσους βρίσκονται γύρω του, ποτέ μην χρησιμοποιείτε το μηχάνημα με το ένα χέρι.

7.2. ΑΚΟΝΙΣΜΑ ΤΗΣ ΑΛΥΣΙΔΑΣ

Η αλυσίδα χάνει την αιχμηρότητά της όσο δουλεύει. Εάν παρατηρήσετε οποιαδήποτε από τα παρακάτω συμπτώματα, πρέπει να ακονίσετε την αλυσίδα του μηχανήματος:

- Χρειάζεται περισσότερη προσπάθεια για να μπορέσετε να κόψετε.
- Η τομή δεν είναι ίσια.
- Αυξάνονται οι δονήσεις.
- Κατά το κόψιμο, εμφανίζονται πριονίδια αντί για σχίζες.

Για να ακονίσετε την αλυσίδα ακολουθήστε τις οδηγίες του σημείου 8.2. ακόνισμα της αλυσίδας.

7.3. ΚΟΨΙΜΟ ΜΕ ΤΟ ΜΗΧΑΝΗΜΑ

Συνιστούμε πρώτα να εξασκηθείτε κόβοντας μικρά κλαδιά σε εύκολη θέση ώστε να αποκτήσετε εμπειρία πριν κινηθείτε σε πιο περίπλοκες τεχνικές κοπής.

Ακολουθείτε πάντοτε όλους τους κανόνες ασφαλείας που περιγράφονται στο παρόν εγχειρίδιο.

Χρησιμοποιείτε το μηχάνημα για να κόψετε μόνο ξύλο. Απαγορεύεται αυστηρά να κόψετε οποιοδήποτε άλλο υλικό με το μηχάνημα αυτό.

Μην χρησιμοποιείτε το μηχάνημα αυτό για να μετακινήσετε αντικείμενα.

Ενώ κόβετε, χρησιμοποιείτε με λεπτότητα το μηχάνημα. Ασκείτε μόνο ελαφρά πίεση προς τα κάτω αλλά με το μηχάνημα να βρίσκεται σε πλήρη ισχύ.

Το βάρος του μηχανήματος θα είναι επαρκές για να κόψετε.

Εάν το μηχάνημα εγκλωβιστεί, μην τραβάτε προς αυτό ενώ το μηχάνημα είναι σε λειτουργία.

Σταματήστε το μηχάνημα και χρησιμοποιήστε μια σφήνα για να το απελευθερώσετε.

7.3.1. ΡΙΞΙΜΟ ΔΕΝΤΡΟΥ

Το ρίξιμο δέντρου είναι επικίνδυνο, διότι κλαδιά και/ή το δέντρο μπορεί να πέσει πάνω στον τελικό χρήστη.

Για να ρίξετε ένα δέντρο ακολουθήστε τα παρακάτω βήματα:

1. Αποφασίστε προς ποια κατεύθυνση θέλετε το δέντρο (A) να πέσει. Λάβετε υπόψη σας την κλίση του δέντρου, το μήκος των κλαδιών και ότι αυτά ενδέχεται να αλλάξουν κατεύθυνση όταν πέσουν.
2. Βεβαιωθείτε ότι δεν υπάρχουν άλλα δέντρα, κλαδιά ή εμπόδια, πάνω στα οποία θα μπορούσε να πέσει το προς ρίξιμο δέντρο.
3. Ελέγξτε την τελική θέση του δέντρου, ώστε να κόψετε σωστά.
4. Καθαρίστε το χώρο εργασίας και την περιοχή στην οποία θα πέσει το δέντρο και σημαδέψτε μια διαδρομή διαφυγής σε περίπτωση που το δέντρο δεν πέσει προς την αναμενόμενη κατεύθυνση. Η απόσταση ασφαλείας θα πρέπει να είναι τουλάχιστον η διπλάσια από το ύψος του δέντρου.

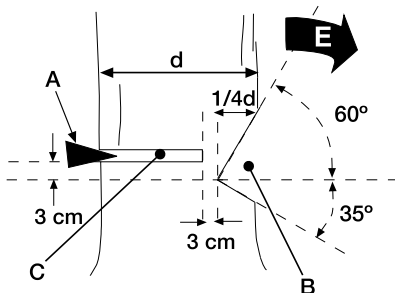
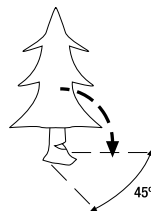

5. Κόψτε πρώτα ορισμένα κλαδιά. Ξεκινήστε με τα χαμηλότερα κλαδιά που ενδέχεται να δυσκολέψουν το έργο σας. Να θυμάστε να μην κόβετε κλαδιά που είναι πάνω από το επίπεδο του ώμου.
6. Για να κατευθύνετε την πτώση του δέντρου, κάντε έναν οδηγό κοπής (B). Για να τον κάνετε, κόψτε σε γωνία 60ο μέχρι το 25% περίπου του πλάτους του κορμού του ξύλου. Αυτή η κοπή πρέπει να γίνει στην πλευρά στην οποία θα πέσει το δέντρο (E). Έπειτα, κάντε μια επιπλέον τομή 35ο που ολοκληρώνεται συναντώντας την τομή των 60ο, έχοντας έτσι μια γωνία 95ο, όπως εικονίζεται στο συνοδευτικό διάγραμμα.
7. Ξεκινήστε μια οριζόντια τομή (C) στην αντίθετη πλευρά, περίπου 3 εκ πάνω από την εσωτερική γωνία του οδηγού κοπής (B).
8. Όταν θα έχετε κόψει 25% του κορμού, τοποθετήστε μια σφήνα για να αποφύγετε το δέντρο να πάρει κλίση προς την αντίθετη πλευρά από εκείνη που θέλετε να πέσει το δέντρο. Επίσης, αποφεύγετε έτσι τον εγκλωβισμό της λάμας.
9. Συνεχίστε την τομή (C) μέχρι να φτάσετε περίπου 3 εκ. από τον οδηγό κοπής. Πρέπει να αφήσετε το χώρο αυτό που θα λειτουργήσει ως στροφέας που θα διασφαλίσει ότι το δέντρο θα πέσει προς την αναμενόμενη κατεύθυνση.
10. Το δέντρο θα πέσει προς την κατεύθυνση E.

Εάν το δέντρο δεν πέσει, σπρώξτε περισσότερο τη σφήνα στον κορμό του δέντρου για να το αναγκάσετε να πέσει.

! Τη στιγμή που το δέντρο ξεκινά να πέφτει, κινηθείτε προς τα πίσω και μονόπλευρα για να διατηρήσετε μια επαρκή απόσταση ασφαλείας (μεγαλύτερη από το ύψος του δέντρου που κόβετε). Είναι βασικό να απομακρυνθείτε όταν το δέντρο πέφτει, καθώς όταν το δέντρο ξεκινά να αγγίζει άλλα αντικείμενα και το δάπεδο, κλαδιά θα σπασουν κι ενδέχεται να εκτοξευθούν προς τον τελικό χρήστη. Όταν ρίχνετε ένα δέντρο, πάντοτε

προειδοποιείτε όσους βρίσκονται κοντά πριν ξεκινήσετε, καθώς και πριν κάνετε την οριζόντια τομή και ξεκινήσει το ριζίμο του δέντρου.

Βεβαιωθείτε ότι βρίσκεστε σε σταθερή θέση και ποτέ μην γέρνετε προς το δέντρο που έχει πέσει.

Εάν εργάζεστε σε κεκλιμένο έδαφος, σταθείτε στην κορυφή της κλίσης για να αποφύγετε το δέντρο να κυλήσει προς εσάς μόλις κοπεί.



Ακολουθήστε όλες τις οδηγίες ασφαλείας που περιλαμβάνονται στο παρόν εγχειρίδιο για να αποφύγετε το κλώτσημα του μηχανήματος.

7.3.2. ΚΟΨΙΜΟ ΚΟΡΜΟΥ ΠΟΥ ΣΤΗΡΙΖΕΤΑΙ ΣΤΟ ΕΔΑΦΟΣ

Όταν ένας κορμός βρίσκεται εξ ολοκλήρου πάνω στο έδαφος,

πρώτα κόψτε μέχρι τη μέση από την πάνω άκρη, στην συνέχεια γυρίστε τον κορμό από την άλλη πλευρά και κόψτε τον υπόλοιπο.

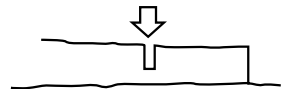

Εάν ο κορμός γέρνει προς δύο πλευρές (B ζώνη) πρέπει πρώτα να κόψετε μέχρι τη μέση (1) και στη συνέχεια να κόψετε το υπόλοιπο από κάτω (2). Έτσι, θα αποφύγετε η εσωτερική πίεση του κορμού να κλείσει στην τομή, εγκλωβίζοντας την αλυσίδα και τη λάμα του αλυσοπρίονου.

Εάν πρόκειται να κόψετε έναν κορμό που στηρίζεται στη μια άκρη (A) θα πρέπει να ξεκινήσετε αντίστροφα. Πρώτα κόψτε τον κορμό ως τη μέση από την κάτω πλευρά (1) και έπειτα από την επάνω πλευρά (2).

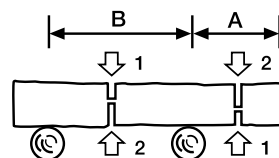

7.3.3. ΚΟΨΙΜΟ ΚΛΑΔΙΩΝ ΡΙΓΜΕΝΟΥ ΔΕΝΤΡΟΥ

Είναι σημαντικό αυτά τα κλαδιά να μην είναι λυγισμένα και/ή υπό πίεση.

Εάν το κλαδί που πρόκειται να κόψετε είναι λυγισμένο ή υπό πίεση, ενδέχεται να εκτοξευθεί προς το μέρος σας όταν το κόβετε.

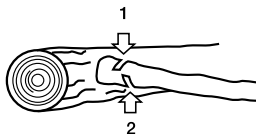

Για να κόψετε ένα κλαδί στην περίπτωση αυτή, κόψτε το 1/4 της πλευράς προς την οποία υπάρχει η πίεση στο κλαδί και έπειτα κόψτε το υπόλοιπο από την άλλη πλευρά (δείτε το διάγραμμα). Κατ' αυτό τον τρόπο θα αποφύγετε η πίεση του κλαδιού να κλείσει την τομή και/ή να εγκλωβίσει την αλυσίδα του μηχανήματος.

7.3.4. ΚΟΨΙΜΟ ΚΛΑΔΙΟΥ ΑΠΟ ΔΕΝΤΡΟ

Για να κόψετε ένα κλαδί από ένα δέντρο που δεν αγγίζει το έδαφος, κόψτε 1/4 του πλάτους από την κάτω πλευρά (1) κι έπειτα το υπόλοιπο από την πάνω πλευρά (2).

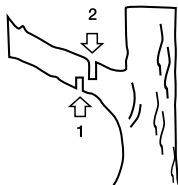

Κατ' αυτό τον τρόπο θα βοηθήσετε το άνοιγμα της τομής και το κλαδί να μην τραβηχτεί και τραυματίσει τον κορμό του δέντρου.

7.3.5. ΚΟΨΙΜΟ ΚΛΑΔΙΩΝ Η ΜΙΚΡΩΝ ΚΟΡΜΩΝ

Όταν κόβετε κλαδιά ή μικρούς κορμούς χρησιμοποιήστε ένα στέρεο στήριγμα, όπως ένα τρίποδο.

Μην στηρίζετε ποτέ τον κορμό χρησιμοποιώντας τα πόδια σας ή ζητώντας από κάποιον άλλο να κρατήσει το ξύλο για εσάς.

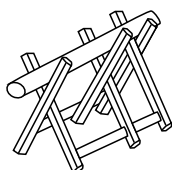

8. ΣΥΝΤΗΡΗΣΗ ΚΑΙ ΣΕΡΒΙΣ



Η αφαίρεση των μηχανισμών ασφαλείας, η ακατάλληλη συντήρηση, η αντικατάσταση της λάμας και της αλυσίδας με μη αυθεντικά ανταλλακτικά, ενδέχεται να προκαλέσει σοβαρές σωματικές βλάβες.

Πραγματοποιείτε πάντοτε τις εργασίες συντήρησης όταν το μηχάνημα δεν είναι συνδεδεμένο στην τροφοδοσία ρεύματος. Πραγματοποιείτε τους παρακάτω ελέγχους συντήρησης, πριν να εργαστείτε, καθώς και όταν ολοκληρώσετε την εργασία σας για να διασφαλίσετε τη σωστή λειτουργία του μηχανήματος στο μέλλον.

8.1. ΟΠΗΣ ΕΞΟΔΟΥ ΛΑΔΙΟΥ ΑΛΥΣΙΔΑΣ

Αποσυναρμολογήστε τη λάμα και ελέγξτε ότι η οπή λαδιού (A) δεν έχει φράξει.

8.2. ΑΚΟΝΙΣΜΑ ΤΩΝ ΔΟΝΤΙΩΝ ΤΗΣ ΑΛΥΣΙΔΑΣ

Προσοχή!: Λανθασμένα ακονισμένη αλυσίδα αυξάνει τον κίνδυνο κλωστήματος, καθώς και το επίπεδο δονήσεων και πιθανών ατυχημάτων!

Για να βεβαιωθείτε ότι το μηχάνημα κόβει σωστά, διατηρήστε ακονισμένη την αλυσίδα. Πρέπει, επίσης, να ακονίζετε την αλυσίδα εάν:

- Χρειάζεται να ασκείτε περισσότερη πίεση όταν κόβετε.
- Η τομή δεν είναι ίσια.
- Υπάρχει αύξηση των επιπέδων δονήσεων.
- Όταν κατά το κόψιμο, εμφανίζονται πριονίδια αντί για σχίζες.

Μην ξεχνάτε να χρησιμοποιείτε πάντοτε γάντια ασφαλείας όταν ακονίζετε την αλυσίδα. Βεβαιωθείτε ότι η αλυσίδα έχει τοποθετηθεί σωστά, αφού την ακονίσετε.

Χρησιμοποιήστε ειδική λίμα για αλυσοπρίονα όταν ακονίζετε την αλυσίδα. Τοποθετήστε τη λίμα μεταξύ των σημείων (α) και (β) και σπρώξτε τη προς τα μπροστά, διατηρώντας γωνία 30°.

Ακονίστε όλα τα δόντια της αλυσίδας με τον ίδιο τρόπο, λιμάροντας προς τα μπροστά υπό γωνία 30°.

Ελέγξτε το ύψος ασφαλείας (C)· το ύψος αυτό πρέπει να είναι περίπου 0,6mm. Ύψος (C) μεγαλύτερο από 0,6mm θα οδηγήσει την αλυσίδα να «τσιμπάει» το ξύλο και θα χρειαστεί υπερβολική εργασία του κινητήρα, ενώ το μικρό ύψος θα σημαίνει ότι η αλυσίδα δεν θα κόβει καλά.

Ελέγξτε το μήκος των δοντιών κοπής. Όλα τα δόντια πρέπει να έχουν το ίδιο μήκος. Εάν χρειαστεί λιμάρετε τα δόντια μέχρι όλα να έχουν το ίδιο μήκος.

8.3. ΠΕΡΙΟΔΙΚΗ ΣΥΝΤΗΡΗΣΗ

 Προβείτε σε περιοδικούς ελέγχους συντήρησης του μηχανήματος για να διασφαλίσετε αποτελεσματική χρήση του.

Για πλήρη έλεγχο, σας συνιστούμε να πάτε το μηχάνημα στο τμήμα μεταγοραστικής εξυπηρέτησης. Διατηρήστε το μηχάνημα καθαρό, ειδικά τις περιοχές εξαερισμού του.

Πριν διεξάγετε οποιαδήποτε εργασία συντήρησης, βεβαιωθείτε ότι το μηχάνημα δεν είναι συνδεδεμένο με την τροφοδοσία ρεύματος. Χρησιμοποιείτε πάντοτε γνήσια ανταλλακτικά για να επιτύχετε τη βέλτιστη δυνατή απόδοση του μηχανήματος και να αποφύγετε κινδύνους για το χρήστη και το μηχάνημα. Τα εν λόγω ανταλλακτικά θα πρέπει να τα προμηθευτείτε από το τμήμα μεταγοραστικής εξυπηρέτησης.

Η χρήση μη αυθεντικών ανταλλακτικών μπορεί να προκαλέσει ατυχήματα, προσωπικό τραυματισμό στο χρήστη και σπάσιμο του μηχανήματος.

8.3.1. ΣΥΝΤΗΡΗΣΗ ΤΗΣ ΛΑΜΑΣ

Αναποδογυρίστε τη λάμα τακτικά ώστε να μη φθαρεί μόνο από τη μία πλευρά. Ο οδηγός της λάμας πρέπει πάντοτε να βρίσκεται σε άριστη κατάσταση. Βεβαιωθείτε ότι διατηρεί το ίδιο πάχος σε όλο το μήκος της λάμας. Αντικαταστήστε τη λάμα εάν είναι απαραίτητο.

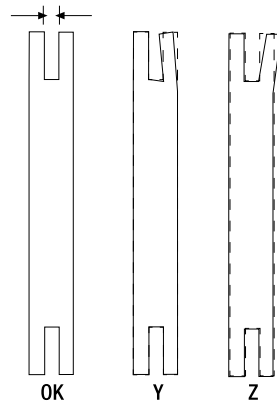

Βεβαιωθείτε ότι δεν υπάρχουν καθόλου σχισμές και ότι το επίπεδο χαλαρότητας δεν είναι μεγάλο. Εάν η χαλαρότητα είναι μεγάλη ή εάν υπάρχουν σχισμές, αλλάξτε τη λάμα.

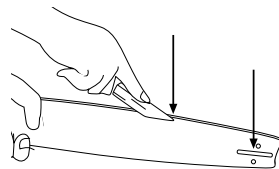

Όταν αποσυναρμολογείτε τη λάμα, αφαιρέστε τυχόν σχίζες ξύλου ή ροκανίδια που βρίσκονται κοντά στην οπή λίπανσης και πάνω στο οδηγό της λάμας.

8.3.2. ΠΙΝΙΟΝ ΑΝΤΙΣΤΑΣΗΣ

Το πινιόν παρουσιάζει μεγάλο βαθμό φθοράς. Ελέγξτε το πινιόν περιοδικά και εάν εντοπίσετε φθορά ή απώλεια υλικού, μη διστάσετε να πάτε το μηχάνημα στην μεταγοραστική εξυπηρέτηση.

9. ΕΠΙΛΥΣΗ ΠΡΟΒΛΗΜΑΤΩΝ

Ανάλογα με τα συμπτώματα που ενδέχεται να παρατηρήσετε, θα είστε σε θέση να γνωρίζετε την πιθανή αιτία του προβλήματος και τον τρόπο επίλυσής του.

Πρόβλημα	Αιτία	Ενέργεια
Ο κινητήρας σταματά όταν εκκινεί	Δεν έχει συνδεθεί στην τροφοδοσία	Συνδέστε στην τροφοδοσία
	Ενεργοποιημένο φρένο αλυσίδας	Ελέγξτε το φρένο της αλυσίδας και αποσυμπλέξτε εάν είναι απαραίτητο
	Φθαρμένο καλώδιο	Στείλτε το μηχάνημα στην μεταγοραστική εξυπηρέτηση. Μην επιδιορθώνετε το καλώδιο με μονωτική ταινία
	Φθαρμένος διακόπτης	Στείλτε το μηχάνημα στη μεταγοραστική εξυπηρέτηση
	Φθαρμένες βούρτσες	Στείλτε το μηχάνημα στη μεταγοραστική εξυπηρέτηση
Δεν κινείται η αλυσίδα	Ενεργοποιημένο φρένο αλυσίδας	Ελέγξτε το φρένο της αλυσίδας και αποσυμπλέξτε εάν είναι απαραίτητο
Ανεπαρκής απόδοση κοπής	Η αλυσίδα δεν είναι αρκετά ακονισμένη	Ακονίστε την αλυσίδα
	Τέντωμα αλυσίδας	Τεντώστε την αλυσίδα
Η αλυσίδα θερμαίνεται	Κακή λίπανση της αλυσίδας	Ελέγξτε τη στάθμη του λαδιού και συμπληρώστε εάν είναι απαραίτητο

10. ΜΕΤΑΦΟΡΑ

Αποσυνδέστε το καλώδιο από την τροφοδοσία ρεύματος πριν τη μεταφορά του μηχανήματος.

Μεταφέρετε το μηχάνημα όταν ο κινητήρας έχει σταματήσει και έχετε καλύψει τη λάμα της αλυσίδας.

11. ΑΠΟΘΗΚΕΥΣΗ

Αποθηκεύστε τα ηλεκτρικά εργαλεία που δεν χρησιμοποιείτε μακριά από παιδιά και σε ασφαλές μέρος, όπου κανείς δεν βρίσκεται σε κίνδυνο. Το μηχάνημα θα πρέπει να αποθηκευτεί καθαρό και πάνω σε επίπεδη επιφάνεια.

Αποθηκεύετε πάντοτε το μηχάνημα με καλυμμένη τη λάμα με το κάλυμμα.

Πάντοτε αποσυνδέετε το μηχάνημα από την τροφοδοσία ρεύματος πριν την αποθήκευση.

Εάν πρόκειται να αποθηκεύσετε το μηχάνημα σε κλειστό χώρο, αδειάστε τη δεξαμενή λαδιού καθώς οι αναθυμιάσεις ενδέχεται να έρθουν σε επαφή με εύφλεκτα προϊόντα ή φλόγες.

Εάν πρόκειται να αποθηκεύσετε το μηχάνημα για μεγάλο χρονικό διάστημα, αδειάστε τη δεξαμενή λαδιού, καθαρίστε όλα τα μέρη του μηχανήματος και φυλάξτε το μηχάνημα σε ασφαλές και ξηρό μέρος.

12. ΠΛΗΡΟΦΟΡΙΕΣ ΣΧΕΤΙΚΑ ΜΕ ΤΗΝ ΑΠΟΡΡΙΨΗ/ ΑΝΑΚΥΚΛΩΣΗ ΤΟΥ ΠΡΟΙΟΝΤΟΣ

Απορρίψτε το μηχάνημα με οικολογικό τρόπο. Δεν θα πρέπει να πετάμε το μηχάνημα μαζί με τα οικιακά μας απορρίμματα. Τα πλαστικά και μεταλλικά μέρη του μπορούν να αναταξινομηθούν και να ανακυκλωθούν.



Τα υλικά που χρησιμοποιούνται στο μηχάνημα αυτό είναι ανακυκλώσιμα, όπως και η συσκευασία του. Παρακαλούμε, μην πετάτε τη συσκευασία εκτός ζώνης ανακύκλωσης.



13. ΟΡΟΙ ΕΓΓΥΗΣΗΣ

13.1. ΔΙΑΡΚΕΙΑ ΕΓΓΥΗΣΗΣ

- Σύμφωνα με τους παρακάτω όρους (1999/44/EK), η διάρκεια της εγγύησης είναι 2 χρόνια από την ημερομηνία αγοράς και καλύπτει ελαττωματικά εξαρτήματα που οφείλονται σε εσφαλμένη κατασκευή.

13.2. ΕΞΑΙΡΕΣΕΙΣ

Η εγγύηση της Garland δεν καλύπτει:

- Εξαρτήματα που έχουν φθαρεί λόγω φυσιολογικής φθοράς.
- Κακή χρήση, αμέλεια, απουσία συντήρησης.
- Αστοχίες που προκύπτουν λόγω εσφαλμένης χρήσης του προϊόντος. Η Garland δεν θα ευθύνεται εάν τα αντικαταστημένα εξαρτήματα του μηχανήματος δεν είναι από την Garland και εάν το μηχάνημα μετατραπεί με οποιονδήποτε τρόπο.

13.3. ΕΔΑΦΙΚΗ ΕΚΤΑΣΗ

- Η εγγύηση της Garland καλύπτει τη χώρα.

13.4 ΠΕΡΙΠΤΩΣΗ ΑΤΥΧΗΜΑΤΟΣ

- Η εγγύηση θα πρέπει να συμπληρωθεί με όλες τις απαραίτητες πληροφορίες και θα πρέπει να επισυναφθεί σε αυτή το τιμολόγιο ή το παραστατικό αγοράς.

ΠΡΟΕΙΔΟΠΟΙΗΣΗ!

ΓΙΑ ΤΗ ΔΙΑΣΦΑΛΙΣΗ ΤΗΣ ΣΩΣΤΗΣ ΛΕΙΤΟΥΡΓΙΑΣ ΤΟΥ ΜΗΧΑΝΗΜΑΤΟΣ ΣΑΣ ΚΑΙ ΤΗΣ ΜΕΓΙΣΤΗΣ ΑΣΦΑΛΕΙΑΣ, ΣΑΣ ΖΗΤΑΜΕ ΝΑ ΔΙΑΒΑΣΕΤΕ ΟΛΟΚΛΗΡΟ ΤΟ ΕΓΧΕΙΡΙΔΙΟ ΧΡΗΣΗΣ ΠΡΟΣΕΚΤΙΚΑ ΠΡΙΝ ΧΡΗΣΙΜΟΠΟΙΗΣΕΤΕ ΤΟ ΜΗΧΑΝΗΜΑ.

ΔΗΛΩΣΗ ΣΥΜΜΟΡΦΩΣΗΣ (ΕΚ)

Ο κάτωθι υπογεγραμμένος, Juan Palacios, εξουσιοδοτημένος από την Productos McLand S.L., με την παρακάτω διεύθυνση C/ La Fragua 22, 28933, Móstoles, España, δηλώνει ότι τα προϊόντα της μάρκας Garlandμοντέλα Bulk 316E-V20 με αύξοντα αριθμό του έτους 2020 και μετά (το έτος κατασκευής καταδεικνύεται εμφανώς στην πινακίδα αναγνώρισης του εργαλείου, ακολουθούμενο από τον αύξοντα αριθμό) και η λειτουργία του οποίου είναι "Το κινούμενο με κινητήρα εργαλείο που έχει προβλεφθεί για την κοπή ξύλων με πριονωτή αλυσίδα και αποτελεί ολοκληρωμένο συμπαγές μηχάνημα με λαβές, πηγή ενέργειας και εξάρτημα κοπής, σχεδιασμένο να κρατείται με τα δύο χέρια.", συμμορφώνεται με όλες τις απαιτήσεις που αναφέρονται στην Οδηγία 2006/42/ΕΚ του Ευρωπαϊκού Κοινοβουλίου και του Συμβουλίου της 17ης Μαΐου 2006 σχετικά με τα μηχανήματα και την τροποποίηση της οδηγίας 95/16/ΕΚ

Επιπλέον, τα εργαλεία αυτά συμμορφώνονται με τις απαιτήσεις των παρακάτω κοινοτικών οδηγιών:

- ΟΔΗΓΙΑ 2014/30/ΕΕ ΤΟΥ ΕΥΡΩΠΑΪΚΟΫ ΚΟΙΝΟΒΟΥΛΙΟΥ ΚΑΙ ΤΟΥ ΣΥΜΒΟΥΛΙΟΥ της 26ης Φεβρουαρίου 2014 για την εναρμόνιση των νομοθεσιών των κρατών μελών σχετικά με την ηλεκτρομαγνητική συμβατότητα (αναδιατύπωση)
- Οδηγία 2000/14/ΕΚ του Ευρωπαϊκού Κοινοβουλίου και του Συμβουλίου της 8ης Μαΐου 2000 για την προσέγγιση των νομοθεσιών των κρατών μελών σχετικά με την εκπομπή θορύβου στο περιβάλλον από εξοπλισμό προς χρήση σε εξωτερικούς χώρους
- ΟΔΗΓΙΑ 2014/35/ΕΕ ΤΟΥ ΕΥΡΩΠΑΪΚΟΫ ΚΟΙΝΟΒΟΥΛΙΟΥ ΚΑΙ ΤΟΥ ΣΥΜΒΟΥΛΙΟΥ της 26ης Φεβρουαρίου 2014 για την εναρμόνιση των νομοθεσιών των κρατών μελών σχετικά με τη διαθεσιμότητα στην αγορά ηλεκτρολογικού υλικού που προορίζεται να χρησιμοποιηθεί εντός ορισμένων ορίων τάσης.
- ΕΕναρμονισμένο πρότυπο: IEC 60745-1; EN 60745-2-13:2009+A1:2010; EN 55014-1:2017/A11:2020; EN 55014-2:2015; EN IEC 61000-3-2:2019; EN 61000-3-11:2000

Μέγιστη Ισχύς (kW)= 2,2

Εγγυημένη στάθμη ηχητικής ισχύος dB(A)= 103,4

εγγυημένης στάθμης ηχητικής ισχύος dB(A)= 107



Juan Palacios
Διευθυντής Παραγωγής
Móstoles 30-12-2020

NOTES

NOTES

- ES** TARJETA DE GARANTÍA
- EN** WARRANTY REGISTRATION CARD
- FR** CARTE DE GARANTIE
- PT** CERTIFICADO DE GARANTÍA



Nº. _____

TIPO DE MÁQUINA
TYPE OF MACHINE
TYPO DE MAQUINA
TYPE DE MACHINE

MODELO
MODEL
MODELO
MODÈLE

NOMBRE DEL CLIENTE
CUSTOMER NAME
NOME DO CLIENTE
NOM DU CLIENT

FECHA DE COMPRA
DATE OF PURCHASE
DATA DE COMPRA
DATE D'ACHAT

DIRECCIÓN
ADDRESS
ENDERECO
ADRESSÉ

PAIS
COUNTRY
PAIS
PAYS

DISTRIBUIDOR
DEALER
REVENDEDOR
DISTRIBUTEUR

PRECIO PAGADO
PRICE PAID
PREÇO
PRIX PAYÉ

¿Es este su primer aparato de este tipo
Is this your first toll of this type?
É ésta a sua la compra deste tipo de maquina?
Est-ce première unité de ce genre?



VEASE EL MANUAL DE SERVICIO PARA
DETALLES COMPLETOS SOBRE LA GARANTÍA

TIPO DE MÁQUINA
TYPE OF MACHINE
TYPO DE MAQUINA
TYPE DE MACHINE

SEE YOUR SERVICE MANUAL
FOR FULL WARRANTY DETAILS

MODELO
MODEL
MODELO
MODÈLE

PARA INFORMAÇÕES DETALHADAS SOBRE GARANTIAS
É FAVOR CONSULTAR O MANUAL QUE ACOMPANHA A
MÁQUINA

FECHA DE COMPRA
DATE OF PURCHASE
DATA DE COMPRA
DATE D'ACHAT

LIRE LA NOTICE POUR LES DÉTAILS
SUR LA GARANTIE

DISTRIBUIDOR
DEALER
REVENDEDOR
DISTRIBUTEUR



GARLAND